

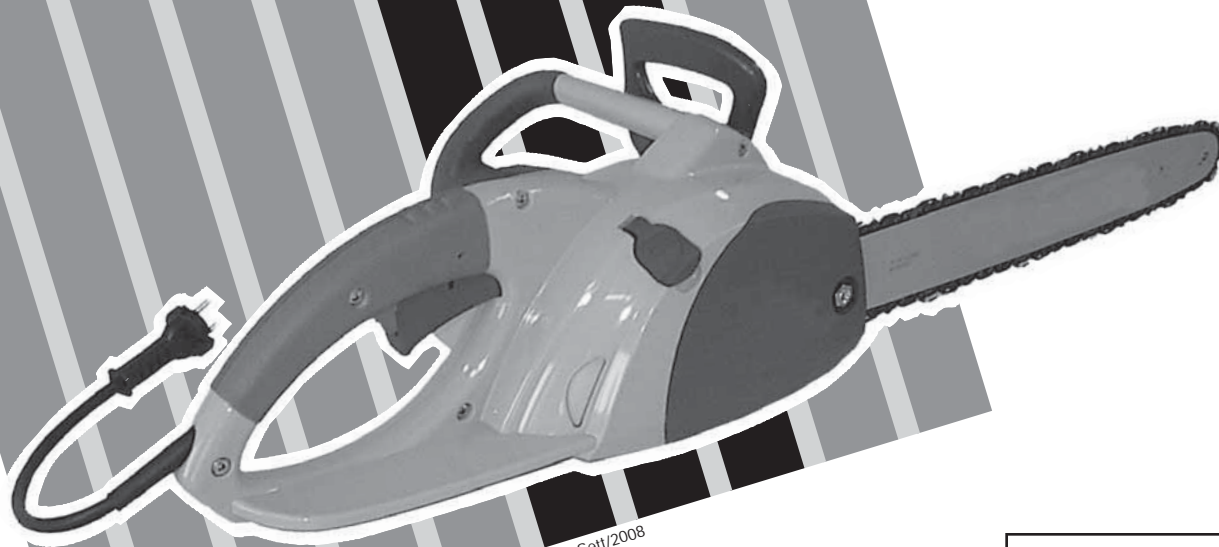

- P MANUAL DE INSTRUÇÕES
- GR ΕΓΧΕΙΡΙΔΙΟ ΧΡΗΣΗΣ ΚΑΙ ΣΥΝΤΗΡΗΣΗΣ
- TR ELEKTRIKLI TESTERE KULLANIM KILAVUZU
- CZ NÁVOD K POUŽITÍ A ÚDRŽBĚ
- RUS UK РУКОВОДСТВО ПО ЭКСПЛУАТАЦИИ
- PL INSTRUKCJA OBSŁUGI I KONSERWACJI



Mod. 8851020093B - Set1/2008

OM 1800E (1700 W)  
OM 2000E (1900 W)

*We care*

*Quality Ethics Environment*

ISO 9001 - SA 8000 - ISO 14001



our power, your passion

P

## INTRODUÇÃO

Para um emprego correto da electrosserra e para evitar acidentes, não iniciar o trabalho sem ter lido este manual com a máxima atenção. Neste manual encontram-se as descrições de funcionamento dos diversos componentes e as instruções para o necessário controle e para a manutenção.

**N.B. As descrições e as ilustrações contidas neste manual não se consideram rigorosamente obrigatórias. A Empresa reserva-se o direito de realizar modificações sem ter que atualizar cada vez este manual.**

GR

## ΕΙΣΑΓΩΓΗ

Για μια πιο σωστή χρήση του ηλεκτρικού αλυσοπρίονου και για να αποφευχθούν ατυχήματα, μην εργαστείτε χωρίς πρώτα να διαβάσετε πολύ προσεχτικά το παρόν εγχειρίδιο. Στο παρόν εγχειρίδιο περιέχονται οι εξηγήσεις λειτουργίας των διαφόρων εξαρτημάτων και οι οδηγίες για τους απαραίτητους ελέγχους και τη συντήρηση.

**ΣΗΜΕΙΩΣΗ: Οι περιγραφές και οι εικόνες που περιέχονται στο παρόν εγχειρίδιο δεν είναι δεσμευτικές. Η Εταιρία διατηρεί το δικαίωμα να κάνει αλλαγές στο εγχειρίδιο χωρίς προηγούμενη ενημέρωση.**

TR

## GİRİŞ

Elektrikli testereleri doğru kullanmak ve kazaları önlemek için kullanım kılavuzunun tamamını dikkatle okumadan motorlu testerenizi çalıştırmayın. Bu kılavuzu okuduğunuzda motorlu testerenin nasıl çalıştığını ve bakımının nasıl yapılacağını öğreneceksiniz.

**Not: Bu kılavuzda hangi çizimlerin ve teknik özelliklerin bulunması gerektiği her bir ülkenin kanunlarına göre değişebileceğinden, üretici firma tarafından kullanılcıya bildirilmeden değiştirilebilir.**

CZ

## ÚVOD

Před prvním použitím elektrické pily si pozorně přečtete tento návod, abyste pilu mohli správně používat a zabránili tak možným úrazům. V tomto návodu najdete vysvětlení chodu různých částí pily a pokyny k nutným kontrolám a údržbě.

**Pozn.: Ilustrace a popisy, uvedené v tomto návodu, nejsou přísně závazné. Výrobce si vyhrazuje právo na provádění případných změn bez povinnosti aktualizace tohoto návodu.**

RUS UK

## ВВЕДЕНИЕ

Для правильного использования электропилы и для предотвращения несчастных случаев прочтите данное руководство очень внимательно перед началом работы. Здесь даются пояснения по работе различных узлов машины, а также инструкция по требуемым проверкам и техобслуживанию.

**Примечание - Описания и иллюстрации в данном руководстве не считаются строго обязывающими. Фирма оставляет за собой право вносить изменения в любой момент без всякого обязательства обновления этого руководства.**

PL

## WPROWADZENIE

Pilarka jest urządzeniem amatorskim przeznaczonym do lekkich prac związanych z obróbką drewna w gospodarstwie domowym. W celu uniknięcia zagrożenia bezpieczeństwa operatora przed przystąpieniem do pracy uważnie zapoznać się z treścią niniejszej instrukcji obsługi, a w szczególności z zasadami bezpieczeństwa. Instrukcja zawiera wyjaśnienia zasady działania części składowych urządzenia oraz instrukcje dotyczące przeprowadzania niezbędnych kontroli oraz konserwacji.

**UWAGA: Opisy oraz ilustracje zawarte w niniejszej instrukcji nie zawsze dokładnie odzwierciedlają stan faktyczny. Producent zastrzega sobie prawo wnoszenia zmian i nie zobowiązuje się do każdorazowej aktualizacji instrukcji. Opackowanie zawiera: pilarkę, łańcuch, prowadnicę, osłonę prowadnicy.**

38

P

## DADOS TECNICOS

GR

## ΤΕΧΝΙΚΑ ΣΤΟΙΧΕΙΑ

TR

## TEKNİK ÖZELLİKLERİ

CZ

## TECHNICKÉ ÚDAJE

RUS













UK

## ТЕХНИЧЕСКИЕ ДАННЫЕ

PL

## DANE TECHNICZNE

	OM 1800E	OM 2000E
Potência - Ισχύς - Güç - Elektromotor - Мощность - Moc	1700 W	1900 W
Tensao - Τάση - Voltaj - Napětí - Напряжение - Napiećcie	230 V	
Intensidade nominal - Ονομαστική ένταση - Nominal Akim - Nominální proud - Номинальная сила тока - Natężenie nominalne	7.9 A	9.0 A
Frequência - Συχνότητα - Frekans - Frekvence - Частота - Częstotliwość	50 Hz	
Capacidade do depósito de óleo - Χωρητικότητα νετεπόζιτου λαδιού - Yağ Deposunu Hacmi - Objem olejové nádrže - Емкость маслобака - Pojemność zbiornika oleju	190 cm <sup>3</sup> (0.19 l)	
Lubrificação da corrente - Λίπανση αλυσίδας - Zincir Yağlanması - Mazání řetězu - Смазка цепи - Smarowanie łańcucha -	Automática, não regulável - Αυτόματη, μη ρυθμιζόμενη - Otomatik, ayarlanamaz - Automatické, neseřizovatelné - Автоматически, не регулируется - Automatycznie, nieregulowane	
Comprimento do corte - Μήκος κοπής - Kesim Uzunluğu - Řezací délka - Длина резки - Długość cięcia	330 mm - 395 mm 13" - 15.5"	
Coprimento da barra - Μήκος μπάρας - Testere Uzunluğu - Délka lišty - Длина полотна - Długość prowadnicy	35 cm - 41 cm 14" - 16"	
Passo da corrente - Βήμα αλυσίδας - Bakla Ebadı - Dělení řetězu - Шаг цепи - Podziałka łańcucha	3/8" x .050" (1.3 mm) Special	
Nº de dentes do pinhão - Αρ. δοντιών βάσης αλυσίδας - Zincir dişlisi diş Sayısı - Počet zubů řetězky - Число зубьев колеса - Ilość zębów zębatki napędowej	6	
Peso sem barra e corrente - Βάρος με μπάρα και αλυσίδα - Testeresiz ve Zincirsiz Ağırlık - Hmotnost bez lišty a řetězu - Вес без полотна и цепи - Waga bez prowadnicy i łańcucha	4.4 kg	

 <h2 style="text-align: center;">ATENÇÃO!!!</h2>  <p style="text-align: center;"><b>RISCO DE PREJUÍZO AUDITIVO</b></p> <p style="text-align: center;">NAS NORMAIS CONDIÇÕES DE UTILIZAÇÃO, ESTA MÁQUINA PODE COMPORTAR PARA O OPERADOR ENCARREGADO UM NÍVEL DE EXPOSIÇÃO PESSOAL DIÁRIA AO RUÍDO IGUAL OU SUPERIOR A</p> <p style="text-align: center;"><b>85 dB(A)</b></p>	 <h2 style="text-align: center;">ΠΡΟΣΟΧΗ!!!</h2>  <p style="text-align: center;"><b>ΚΙΝΔΥΝΟΣ ΑΚΟΥΣΤΙΚΗΣ ΒΛΑΒΗΣ</b></p> <p style="text-align: center;">ΣΕ ΚΑΝΟΝΙΚΕΣ ΣΥΝΘΗΚΕΣ ΧΡΗΣΗΣ ΑΥΤΟ ΤΟ ΜΗΧΑΝΗΜΑ ΜΠΟΡΕΙ ΝΑ ΠΡΟΚΑΛΕΣΕΙ ΓΙΑ ΤΟΝ ΧΕΙΡΙΣΤΗ ΕΝΑ ΠΟΣΟΣΤΟ ΗΜΕΡΗΣΙΑΣ ΠΡΟΣΩΠΙΚΗΣ ΕΚΘΕΣΗΣ ΣΤΟΝ ΘΟΡΥΒΟ ΙΣΗ Η ΑΝΩΤΕΡΗ ΤΗΣ.</p> <p style="text-align: center;"><b>85 dB(A)</b></p>	 <h2 style="text-align: center;">UPOZORNĚNÍ!!!</h2>  <p style="text-align: center;"><b>NEBEZPEČÍ POŠKOZENÍ SLUCHU</b></p> <p style="text-align: center;">PŘI NORMÁLNÍCH PODMÍNKÁCH POUŽITÍ MŮŽE TENTO STROJ OVLIVNIT DENNÍ NORMU ÚROVNĚ HLUKU NA OBSLUHU, KTERÁ JE ROVNÁ, NEBO VĚTŠÍ</p> <p style="text-align: center;"><b>85 dB(A)</b></p>
 <h2 style="text-align: center;">DİKKAT!!!</h2>  <p style="text-align: center;"><b>İŞİTME KAYBI RİSKİ</b></p> <p style="text-align: center;">NORMAL ŞARTLARDA BU MOTORUN KULLANIMI SIRASINDA KULLANICI GÜNLÜK</p> <p style="text-align: center;"><b>85 dB(A)</b></p> <p style="text-align: center;">VE ÜSTÜ GÜRÜLTÜYE MARUZ KALABİLİR.</p>	 <h2 style="text-align: center;">ВНИМАНИЕ!!!</h2>  <p style="text-align: center;"><b>РИСК ПОВРЕЖДЕНИЯ СЛУХА</b></p> <p style="text-align: center;">ПРИ НОРМАЛЬНЫХ РАБОЧИХ УСЛОВИЯХ ПОЛЬЗОВАТЕЛЬ ЭТОЙ МАШИНЫ ПОДВЕРГАЕТСЯ ЕЖЕДНЕВНОМУ УРОВНЮ ШУМА, РАВНОМУ ИЛИ ПРЕВЫШАЮЩЕМУ</p> <p style="text-align: center;"><b>85 dB(A)</b></p>	 <h2 style="text-align: center;">UWAGA!!!</h2>  <p style="text-align: center;"><b>ZAGROŻENIE USZKODZENIA SŁUCHU</b></p> <p style="text-align: center;">W ZWYKŁYCH WARUNKACH UŻYTKOWANIA URZĄDZENIE TO POWODUJE NARAŻENIE OPERATORA NA DZIENNY POZIOM HAŁASU RÓWNY LUB WYŻSZY NIŻ</p> <p style="text-align: center;"><b>85 dB(A)</b></p>

<b>MODELO MONTELO MODEL MODEL MODEL</b>	<b>PRESSÃO DO SOM ΑΚΟΥΣΤΙΚΗ ΠΙΕΣΗ BASINÇ AKUSTICKÝ TLAK ЗВУКОВОЕ ДАВЛЕНИЕ CIŚNIENIE AKUSTYCZNE</b>	<b>NIVEL POTENCIA ACÚSTICA GARANTIDO ΕΓΓΥΗΜΕΝΗ ΣΤΑΘΜΗ ΑΚΟΥΣΤΙΚΗΣ ΙΣΧΥΟΣ GARANTİ EDİLEN AKUSTİK GÜÇ DÜZEYİ ZARUČENÁ HLADINA AKUSTICKÉHO VÝKONU УРОВЕНЬ ЗВУКОВОЙ МОЩНОСТИ НЕ БОЛЕЕ GWARANTOWANY POZIOM MOCY AKUSTYCZNEJ</b>	<b>NIVEL DE VIBRAÇÃO ΕΠΙΠΕΔΟ ΚΡΑΔΑΣΜΟΥ TITREŞİM ÚROVEŇ VIBRACÍ УРОВЕНЬ ВИБРАЦИИ POZIOM DRGAN</b>	<b>Incerteza Αβεβαιότητα Belirsizlik Odchyłka Погрешность Niepewność</b>		
	LpA av ISO 6081	L <sub>WA</sub> 2000/14/EC - EN ISO 3744 - ISO 9207	ISO 7505	EN 12096		
1700 W	96 dB(A) *	110 dB(A)	2.3 (sx) / 5.2 (dx) m / s <sup>2</sup> *	0.7 (sx) / 2.1 (dx) m / s <sup>2</sup>		
1900 W			4.1 (sx) / 7.4 (dx) m / s <sup>2</sup> *	1.0 (sx) / 1.4 (dx) m / s <sup>2</sup>		
<p><b>*</b></p> <table style="width: 100%; border: none;"> <tr> <td style="width: 50%; vertical-align: top;"> <p><b>P</b> Valores médios ponderados: 1/2 plena carga - 1/2 velocidade máx. em vazio</p> <p><b>GR</b> Μέσες ζυγισμένες τιμές: 1/2 πλήρες φορτίο - 1/2 μέγ. ταχύτητα χωρίς φορτίο.</p> <p><b>TR</b> Orta ağırlıklı değerler: tam yük 1/2 - boş andaki azami hız değeri 1/2.</p> </td> <td style="width: 50%; vertical-align: top;"> <p><b>CZ</b> Průměrné statistické hodnoty: 1/2 na plný výkon - 1/2 max. rychlost bez zátěže.</p> <p><b>RUS</b> <b>UK</b> Средние замеренные величины: 1/2 с полной нагрузкой - 1/2 макс. скорости вхолостую</p> <p><b>PL</b> Wartości średnie ważone: 1/2 pełne obciążenie - 1/2 prędkość maks. bez obciążenia.</p> </td> </tr> </table>					<p><b>P</b> Valores médios ponderados: 1/2 plena carga - 1/2 velocidade máx. em vazio</p> <p><b>GR</b> Μέσες ζυγισμένες τιμές: 1/2 πλήρες φορτίο - 1/2 μέγ. ταχύτητα χωρίς φορτίο.</p> <p><b>TR</b> Orta ağırlıklı değerler: tam yük 1/2 - boş andaki azami hız değeri 1/2.</p>	<p><b>CZ</b> Průměrné statistické hodnoty: 1/2 na plný výkon - 1/2 max. rychlost bez zátěže.</p> <p><b>RUS</b> <b>UK</b> Средние замеренные величины: 1/2 с полной нагрузкой - 1/2 макс. скорости вхолостую</p> <p><b>PL</b> Wartości średnie ważone: 1/2 pełne obciążenie - 1/2 prędkość maks. bez obciążenia.</p>
<p><b>P</b> Valores médios ponderados: 1/2 plena carga - 1/2 velocidade máx. em vazio</p> <p><b>GR</b> Μέσες ζυγισμένες τιμές: 1/2 πλήρες φορτίο - 1/2 μέγ. ταχύτητα χωρίς φορτίο.</p> <p><b>TR</b> Orta ağırlıklı değerler: tam yük 1/2 - boş andaki azami hız değeri 1/2.</p>	<p><b>CZ</b> Průměrné statistické hodnoty: 1/2 na plný výkon - 1/2 max. rychlost bez zátěže.</p> <p><b>RUS</b> <b>UK</b> Средние замеренные величины: 1/2 с полной нагрузкой - 1/2 макс. скорости вхолостую</p> <p><b>PL</b> Wartości średnie ważone: 1/2 pełne obciążenie - 1/2 prędkość maks. bez obciążenia.</p>					

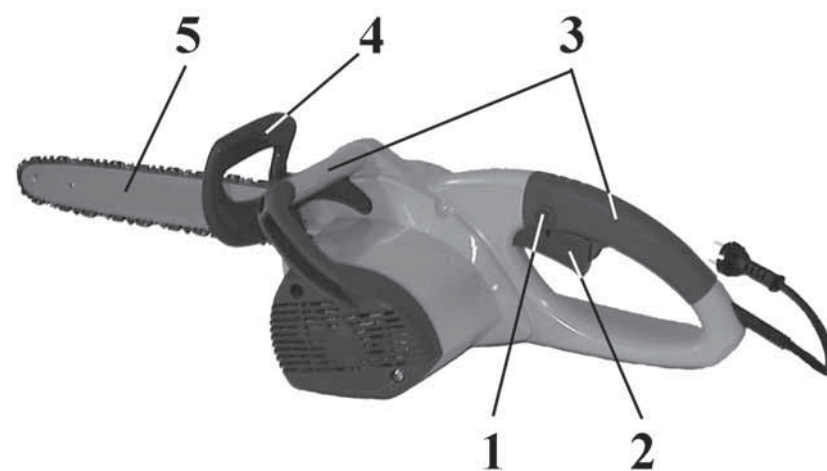
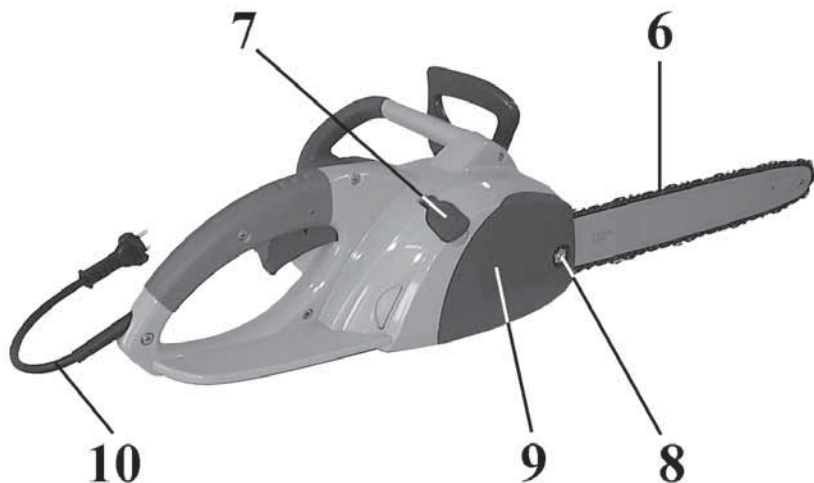

#### **P COMPONENTES DA ELETROSERRA**

- |  |   |
|--|---|
| 1 - Interruptor de segurança           | 6 - Corrente                              |
| 2 - Interruptor de funcionamento       | 7 - Tapa do tanque de óleo                |
| 3 - Pegas                              | 8 - Porca de fixagem cárter cobrecorrente |
| 4 - Alavanca de comando freio corrente | 9 - Cárter cobre-corrente                 |
| 5 - Barra                              | 10 - Cabo - plugue de ligação             |

#### **GR ΕΞΑΡΤΗΜΑΤΑ ΤΟΥ ΗΛΕΚΤΡΙΚΟΥ ΑΛΥΣΟΠΡΙΟΝΟΥ**

- |                            |   |
|----------------------------|---|
| 1 - Διακόπτης ασφαλείας    | 6 - Αλυσίδα   |
| 2 - Γενικός διακόπτης      | 7 - Τάπα ντεπόζιτου λαδιού                                    |
| 3 - Λαβές                  | 8 - Παξιμάδια σταθεροποίησης Κάρτερ (προστατευτικού) αλυσίδας |
| 4 - Λεβιές φρένου αλυσίδας | 9 - Κάρτερ (προστατευτικό) αλυσίδας                           |
| 5 - Μπάρα                  | 10 - Καλώδιο - ρευματολήπτης (φίς) σύνδεσης                   |

#### **TR ELEKTRİKLİ TESTERENİN PARÇALARI**

- |                   |                          |
|-------------------|--------------------------|
| 1 - Emniyet Sviçi | 6 - Zincir               |
| 2 - Tetik Düğmesi | 7 - Yağ Deposunun Kapağı |
| 3 - İSaplar       | 8 - Testere Somunları    |
| 4 - Zincir Freni  | 9 - Zincir Kapağı        |
| 5 - Testere       | 10 - Kablo-Fiş           |

#### **CZ ČÁSTI ELEKTRICKÉ PILY**

- |                           |                                    |
|---------------------------|------------------------------------|
| 1 - Bezpečnostní tlačítko | 6 - Řetěz                          |
| 2 - Spínač pily zap/vyp   | 7 - Víčko olejové nádrže           |
| 3 - Rukojeti              | 8 - Upevňovací matice krytu řetězu |
| 4 - Páka brzdy řetězu     | 9 - Kryt řetězu                    |
| 5 - Lišta                 | 10 - Kabel - připojovací vidlice   |

#### **RUS СОСТАВНЫЕ ЧАСТИ ЭЛЕКТРОПИЛЫ**

- |  |                                     |
|--|-------------------------------------|
| 1 - Предохранительная (блокирующая) кнопка | 6 - Цепь                            |
| 2 - Пусковой рычаг                         | 7 - Пробка маслобака                |
| 3 - Ручки                                  | 8 - Крепежная гайка крышки цепи     |
| 4 - Рукоятка управления тормозом цепи      | 9 - Крышка цепи                     |
| 5 - Полотно                                | 10 - Соединительный кабель с вилкой |

#### **PL CZĘŚCI SKŁADOWE PIŁY ELEKTRYCZNEJ**

- |                                |                                       |
|--------------------------------|---------------------------------------|
| 1 - Blokada dźwigni wyłącznika | 6 - Łańcuch                           |
| 2 - Wyłącznik główny           | 7 - Korek zbiornika oleju             |
| 3 - Uchwyt                     | 8 - Nakrętka mocująca osłonę łańcucha |
| 4 - Dźwignia hamulca łańcucha  | 9 - Osłona łańcucha                   |
| 5 - Prowadnica                 | 10 - Przewód połączeniowy             |

**P** EXPLICAÇÃO DE SIMBOLOS E ADVERTÊNCIAS DE SEGURANÇA

**CZ** VYSVĚTLENÍ SYMBOLŮ A BEZPEČNOSTNÍCH UPOZORNĚNÍ

**GR** ΕΠΕΞΗΓΗΣΗ ΣΥΜΒΟΛΩΝ ΚΑΙ ΠΡΟΕΙΔΟΠΟΙΗΣΕΙΣ ΑΣΦΑΛΕΙΑΣ

**RUS UK** ОБЪЯСНЕНИЕ СИМВОЛОВ И ЗНАКОВ БЕЗОПАСНОСТИ

**TR** SEMBOLLER VE İKAZ İŞARETLERİ

**PL** ZNACZENIE SYMBOLI I UMIESZCZONYCH NA PILARCE



- Antes de utilizar a máquina, leia o manual de instruções.
- Διαβάστε το εγχειρίδιο χρήσης και συντήρησης πριν χρησιμοποιήσετε το παρόν μηχάνημα.
- Makinayı kullanmadan önce kullanım kılavuzunu okuyun.
- Před prvním použitím elektrické pily si pozorně přečtěte návod k použití a údržbě.
- Прочитит инструкцию по использованию прд работой.
- Przed przystąpieniem do użytkowania urządzenia zapoznać się z treścią instrukcji obsługi.



- Usar capacete, botas, macacão e protetor auricular.
- Φοράτε προστατευτικό κράνος, γυαλιά και ωτοασπίδες.
- Kask, gözlük ve kulaklık kullanın.
- Používejte ochrannou helmu, brýle a sluchátka.
- Пользуйтесь приспособлениями для защиты головы, глаз и ушей.
- Załóżyc kask, okulary i słuchawki ochronne.

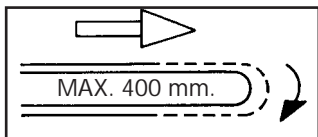

- Sentido de rotação da corrente. Comprimento máx. de corte.
- Φορά περιστροφής της αλυσίδας. Μέγιστο μήκος κοπής.
- Zincir dönüş yönü. Maksimum kesim uzunluğu 400 mm'dir.
- Směr otáčení řetězu. Max. délka řezu.
- Направление вращения цепи. Макс. длина резки.
- Kierunek obrotu łańcucha. Maksymalna długość cięcia.

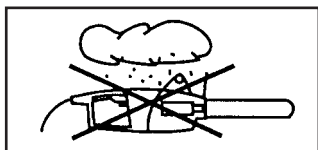

- Não utilize a eletroserra quando estiver choovendo ou em condições de muita umidade.
- Μην χρησιμοποιείτε το ηλεκτρικό αλυσοπρίοιο όταν βρέχει και σε συνθήκες υψηλής υγρασίας.
- Testereyi hiçbir zaman yağmurda ya da nem oranı yüksek yerlerde kullanmayın.
- Jestliže prší nebo je velmi vlhko, elektrickou pilu nepoužívejte.
- Не используйте электропилу при дожде и в условиях повышенной влажности.
- Nie używać pilarki elektrycznej podczas deszczu i przy dużej wilgotności.

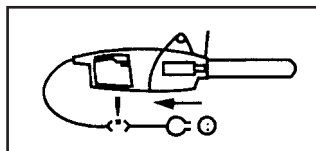

- Desligar imediatamente o plugue da rede se o cabo elétrico estiver avariado ou cortado.
- Αποσυνδέστε αμέσως το φις από το δίκτυο εάν το ηλεκτρικό καλώδιο έχει υποστεί βλάβη ή είναι κομμένο.
- Kablo kesik ya da arızalıysa derhal fişten çekin.
- Jestliže je elektrický kabel poškozený nebo proseknutý, okamžitě vytáhněte vidlici ze zásuvky.
- В случае повреждения или резки кабеля немедленно отсоедините вилку от электросети.
- W przypadku uszkodzenia przewodu połączeniowego niezwłocznie odłączyc wtyczkę od źródła zasilania.

## INFORMAÇÃO AOS UTILIZADORES

## ΠΛΗΡΟΦΟΡΙΕΣ ΓΙΑ ΤΟ ΧΡΗΣΤΗ

## KULLANICILAR İÇİN BİLGİ



***Nos termos das Directivas 2002/95/CE, 2002/96/CE e 2003/108/CE, relativas à redução do uso de substâncias 2003/108/CE, relativas à redução do uso de substâncias bem como à eliminação de resíduos***

O símbolo do caixote barrado indicado no aparelho indica que, no final da sua vida útil, o produto **deve** ser recolhido separadamente dos outros resíduos.

O utilizador deverá, portanto, entregar o aparelho completo no final da vida útil a centros de recolha de resíduos electrónicos e eléctricos, ou devolvê-lo ao revendedor no momento da aquisição de um **novo aparelho de tipo equivalente**.

A adequada recolha diferenciada para posterior envio do aparelho antigo para reciclagem, tratamento e eliminação compatível com o meio ambiente contribui para evitar possíveis efeitos negativos para a saúde e o meio ambiente e favorece a reciclagem dos materiais por que é composto o aparelho.

A eliminação abusiva do produto por parte do utilizador está sujeita à aplicação das sanções previstas pela legislação nacional.

***Σύμφωνα με τις Οδηγίες 2002/95/ΕΚ, 2002/96/ΕΚ και 2003/108/ΕΚ, σχετικά με τη μείωση της χρήσης επικίνδυνων ουσιών στις ηλεκτρικές και ηλεκτρονικές συσκευές, καθώς και τη διάθεση των απορριμμάτων***

Το σύμβολο του διαγραμμένου τροχοφόρου κάδου απορριμμάτων στη συσκευή υποδηλώνει ότι στο τέλος της ωφέλιμης ζωής του το προϊόν **πρέπει** να διατίθεται χωριστά από τα άλλα απορρίμματα.

Ο χρήστης οφείλει συνεπώς να παραδίδει τη συσκευή στο τέλος της ωφέλιμης ζωής της σε ειδικά κέντρα διαφοροποιημένης συλλογής ηλεκτρονικών και ηλεκτρικών απορριμμάτων, ή στο κατάστημα πώλησης κατά την αγορά μιας **νέας ανάλογης συσκευής, κατ' αναλογία μίας προς μία**.

Η κατάλληλη διαφοροποιημένη συλλογή και η εν συνεχεία προώθηση της συσκευής που αποσύρεται στην ανακύκλωση, την επεξεργασία και τη φιλική προς το περιβάλλον διάθεση συμβάλλει στην αποφυγή πιθανών αρνητικών συνεπειών για το περιβάλλον και την υγεία και επιτρέπει την ανακύκλωση των υλικών από τα οποία αποτελείται η συσκευή.

Η διάθεση του προϊόντος από το χρήστη κατά παράβαση των κανονισμών επισύρει την εφαρμογή των κυρώσεων που ορίζει η εθνική νομοθεσία.

***Elektrikli ve elektronik cihazlardaki tehlikeli maddelerin kullanımının azaltılması ve atıkların yok edilmesine yönelik 2002/95/CE, 2002/96/CE ve 2003/108/CE sayılı direktifler uyarınca***

Cihaz üzerinde bulunan çöpe atılmaz işareti, ürünün kullanma süresinin bitiminde diğer atıklardan/çöplerden ayrı olarak **toplanması gerektiğini** belirtir.

Bu nedenle kullanıcı, kullanım süresi dolmuş olan cihazı elektrikli ve elektronik atıklar için öngörülmuş ayrı toplama merkezlerine teslim etmeli veya **buna eşdeğer yeni bir cihaz satın alırken bire bir şekilde satıcıya teslim etmelidir**.

Kullanım süresi sona ermiş olan cihazların yeniden değerlendirilmeleri, muameleden geçirilmeleri veya çevreyle dost bir şekilde bertaraf edilmeleri için uygun bir şekilde diğer çöplerden ayrı olarak toplanmaları, çevre ve insan sağlığı üzerine olabilecek negatif etkilerden önlenmesine ve bu cihazların parçalarının değerlendirilmesine katkıda bulunur.

Ürünün kullanıcı tarafından uygunsuz şekilde atılması, ulusal kanunlarda öngörülen cezaların uygulanmasını gerektirir.

## INFORMACE PRO UŽIVATELE

## ИНФОРМАЦИЯ ДЛЯ ПОЛЬЗОВАТЕЛЕЙ

## INFORMACJE DLA UŻYTKOWNIKÓW



*Vesmýslu směrnic 2002/95/ES, 2002/96/ES a 2003/108/ES, které se týkají omezení používání nebezpečných látek v elektrických a elektronických zařízeních, jakož i likvidace odpadu.*

Symbol přeškrtnuté popelnice uvedený na zařízení znamená, že se tento výrobek po skončení životnosti **musí** likvidovat odděleně od ostatního odpadu.

Uživatel proto musí odevzdat zařízení, jehož životnost skončila, do příslušného sběrného střediska určeného pro elektronický a elektrický odpad, nebo jej v případě koupě nového **zařízení stejného typu vrátit prodejci podle zásady výměny nového kusu za starý.**

Vhodný tříděný sběr, který umožňuje předání nepotřebného zařízení k recyklaci, zpracování a likvidaci s ohledem na životní prostředí přispívá k odstranění možných negativních důsledků na životní prostředí a lidské zdraví a podporuje recyklaci materiálů, ze kterých bylo zařízení vyrobeno.

Likvidace výrobku uživatelem, která není v souladu s předpisy, má za následek uplatnění sankcí podle zákonů daného státu.



*в соответствии с Директивами 2002/95/CE, 2002/96/CE и 2003/108/CE, касающимися сокращения применения вредных веществ при изготовлении электрической и электронной аппаратуры, а также утилизации отходов*

Помещенный на аппаратуре символ, изображающий перечеркнутый мусорный ящик, означает, что по окончании своего срока службы она **должна** утилизироваться отдельно от других отходов.

Поэтому по окончании срока службы такой аппаратуры пользователь обязан доставить ее в специализированные центры по приемке электрических и электронных отходов или же сдать дилеру при покупке **нового изделия аналогичного типа в соотношении один к одному.**

Специализированный сбор отслужившей свой срок аппаратуры с целью ее последующего направления на переработку и утилизацию, не наносящую вред окружающей среде, способствует предотвращению возможного вредного воздействия на окружающую среду и здоровье людей и благоприятствует вторичной переработке материалов, из которых изготовлена эта аппаратура.

Утилизация изделия, выполненная пользователем в нарушение установленных правил, влечет за собой применение в отношении него санкций, предусмотренных национальным законодательством.



*Zgodnie z Dyrektywami 2002/95/WE, 2002/96/WE oraz 2003/108/WE w sprawie ograniczenia stosowania niektórych niebezpiecznych substancji w sprzęcie elektrycznym i elektronicznym oraz w sprawie utylizacji odpadów.*

Symbol przekreślonego kosza podany na urządzeniu oznacza, że po zakończeniu używania tego produktu **należy** utylizować go oddzielnie od innych odpadów.

Użytkownik zobowiązany jest oddać urządzenia, których żywotność dobiegła końca do wyspecjalizowanych punktów skupienia odpadów elektrycznych i elektronicznych lub przekazać je sprzedawcy w momencie nabycia **nowego urządzenia podobnego rodzaju, w stosunku jeden do jednego.**

Prawidłowa segregacja umożliwi ponowne wykorzystanie odpadów, ich recykling oraz likwidację w sposób przyjazny dla środowiska, dzięki czemu zmniejsza się ich ujemny wpływ na środowisko oraz zdrowie i sprzyja się recyklingowi materiałów, z których urządzenie jest zbudowane.

Nieprawidłowa utylizacja urządzenia przez użytkownika zagrożone jest sankcjami przewidzianymi przez prawo.

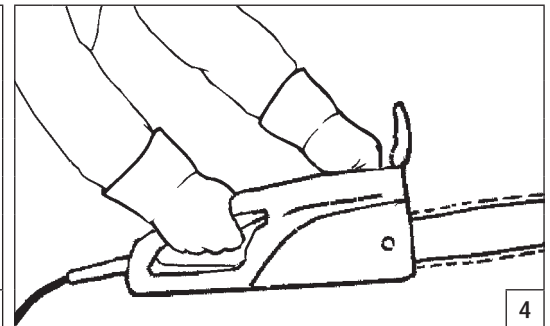
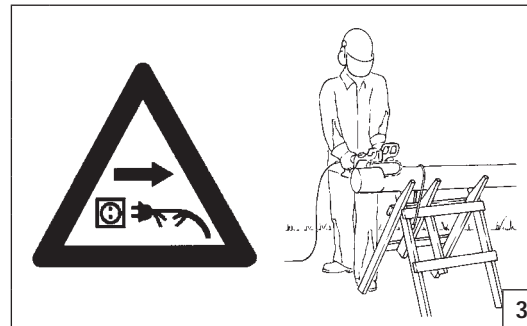
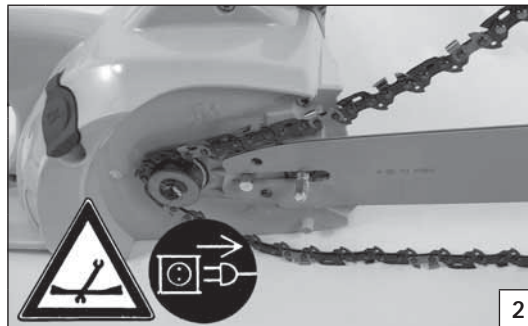

Português

## NORMAS DE SEGURANÇA

**⚠ ATENÇÃO:** Se utilizarem corretamente a eletroserra, terão um instrumento de trabalho cômodo, rápido e eficaz. Para que o vosso trabalho seja sempre agradável e seguro, queiram respeitar escrupulosamente as normas de segurança indicadas a seguir e no resto do manual.

**⚠ ATENÇÃO – A legislação local pode limitar a utilização da serra eléctrica.**

- 1 - A eletroserra deve ser utilizada somente por pessoas adultas em boas condições físicas e com o conhecimento das normas de uso. Não utilize a eletroserra quando estiver fisicamente fatigado ou quando tiver bebido álcool, ou tomado drogas ou medicamentos (Fig. 1).
- 2 - Não use cachecol, pulseiras ou outras coisas que possam se prender na máquina ou na corrente. Use roupas aderentes, cômodas e com proteção contra os cortes (p. 50-51).
- 3 - Use sapatos protetivos com solas anti-deslize, luvas, óculos de proteção, protetor auricular e capacete antichoque (p. 50-51).
- 4 - Realize a montagem da aparelhagem de corte (barra e corrente) antes de ligar o plugue na tomada de força da rede eléctrica (Fig. 2).
- 5 - Não ponha em funcionamento a eletroserra sem o cárter cobre-corrente.
- 6 - Controle que a tensão e a frequência indicadas sobre a plaqueta aplicada na eletroserra correspondam com aquela da rede eléctrica.
- 7 - Não utilize cabos, plugues ou extensões defeituosos e/ou fora das normas.
- 8 - Desligue imediatamente o plugue da rede eléctrica se o cabo estiver estragado ou cortado (Fig. 3); a ligação eléctrica deve estar disposta de modo tal que se evite que pessoas ou veículos possam estragá-la pondo em perigo

si mesmos e vocês.

- 9 - Não inicie o corte até que a área de trabalho não esteja completamente limpa e livre.
- 10 - Controle a posição do cabo durante o trabalho, mantendo-o sempre distante do raio de ação da corrente e evitando que seja posto em tensão. Não corte perto de outros cabos eléctricos.
- 11 - Com o motor em movimento, segure sempre firmemente a pega dianteira com a mão esquerda e a trazeira com a mão direita (Fig. 4).
- 12 - Não permita que outras pessoas permaneçam no raio de ação da eletroserra durante o uso (Fig. 5).
- 13 - Mantenha sempre secas e limpas as pegas.
- 14 - Inicie o corte sempre com a corrente em movimento. Trabalhe utilizando a garra como ponto de apoio.
- 15 - Trabalhe (corte) sempre em posição estável e segura (Fig. 6). Escolha uma passagem segura para a caída das plantas.
- 16 - Cortando um tronco ou ramo em tensão, preste atenção para que não o surpreenda a instantânea diminuição da tensão da lenha. Tome o máximo cuidado cortando ramos pequenos ou arbustos que possam bloquear a corrente, ou serem projetados contra o operador ou fazer-lhe perder o equilíbrio.
- 17 - O corte deve ser realizado de modo que a barra não fique presa na lenha.
- 18 - Não corte com a eletroserra acima da altura dos vossos ombros (Fig. 7).
- 19 - Desligue sempre o plugue de ligação da tomada de força antes de realizar qualquer manutenção (Fig. 2).
- 20 - Transporte a eletroserra com a barra dirigida para trás e o cobre-barra colocado (Fig. 8A).
- 21 - Siga sempre as nossas instruções e as operações de manutenção.

22 - Verifique diariamente a serra eléctrica, certificando-se de que todos os dispositivos de segurança (e não só) se encontram em perfeitas condições de funcionamento.

23 - Não trabalhe com uma eletroserra estragada, mal consertada, mal montada ou modificada abusivamente. Não tire ou estrague ou torne ineficaz nenhum dispositivo de segurança. Utilize só barras com comprimento indicado na tabela (p. 38).

24 - Entregue ou empreste a eletroserra somente para pessoas expertas e com o conhecimento do funcionamento e da correta utilização da máquina.

Entregue também o manual com as instruções de utilização, para que seja lido antes de começar o trabalho.

25 - Conserve sempre a eletroserra em lugar seco, acima do solo e com o cobre-barra.

26 - Não exponha a eletroserra à chuva ou a condições de particular umidade (Fig. 8B).

27 - Não utilize a eletroserra em atmosfera explosiva ou inflamável.

28 - Caso for necessário pôr a eletroserra fora de serviço, não a abandone às intempéries mas entregue-a ao seu revendedor que se ocupará da sua correta colocação.

29 - Dirija-se sempre ao seu revendedor para qualquer esclarecimento ou intervenção prioritária.

30 - Guarde com cuidado o presente Manual e consulte-o todas as vezes antes de utilizar a máquina.

31 - Não submeta a serra eléctrica a esforços excessivos.

32 - Não use o cabo eléctrico de um modo impróprio; não transporte a serra eléctrica suspensa pelo cabo e não puxe a serra para desligar a ficha. Mantenha o cabo longe de óleo, calor e bordas cortantes.

33 - Não utilize a serra eléctrica em ambientes que apresentem perigo de explosão ou incêndio.



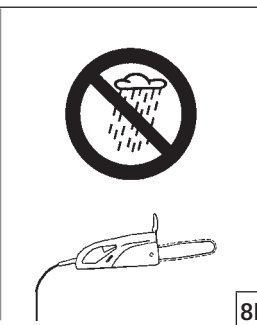
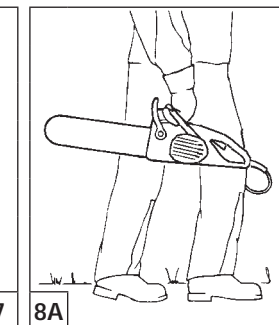
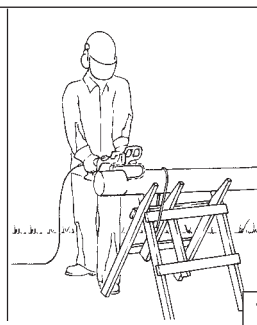
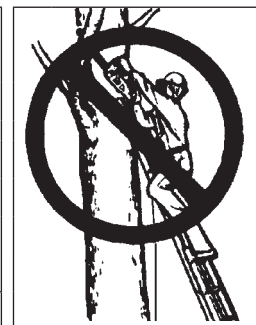
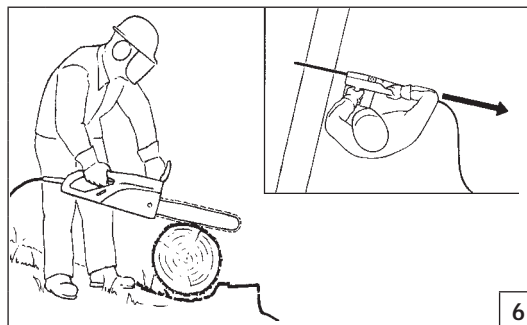
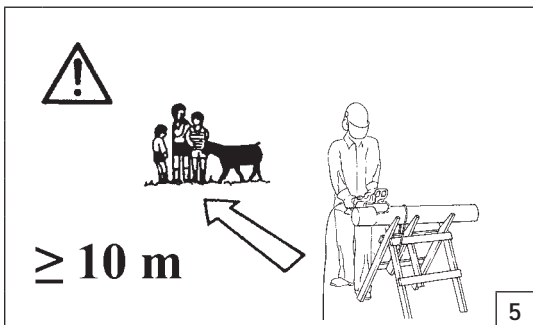

Ελληνικά

## ΠΡΟΔΙΑΓΡΑΦΕΣ ΑΣΦΑΛΕΙΑΣ

**▲ ΠΡΟΣΟΧΗ** - Το ηλεκτρικό αλυσοπρίονο, αν χρησιμοποιηθεί σωστά, είναι ένα γρήγορο εργαλείο εργασίας, βολικό και ικανό. Για να είναι η εργασία σας πάντα ευχάριστη και ασφαλής να τηρείτε με ακρίβεια τους κανονισμούς ασφαλείας που αναφέρονται παρακάτω καθώς και σε όλο το εγχειρίδιο.

**▲ ΠΡΟΣΟΧΗ** - Η τοπική νομοθεσία μπορεί να θέτει περιορισμούς στη χρήση του αλυσοπρίονου.

- 1 - Το ηλεκτρικό αλυσοπρίονο θα πρέπει να χρησιμοποιείται μόνο από άτομα ενήλικα, με καλή φυσική κατάσταση και που είναι γνώστες των κανονισμών λειτουργίας. Μην χρησιμοποιείτε το ηλεκτρικό αλυσοπρίονο όταν είστε κουρασμένοι, αρρωστοί ή αν έχετε κάνει χρήση αλκοόλ, υπνωτικών ή φαρμάκων (Εικ.1).
- 2 - Μη φοράτε βραχιόλια ή ενδύματα ογκώδη που θα μπορούσαν να μπλεχτούν στο μηχανήμα ή στην αλυσίδα. Φοράτε στενό ρουχισμό, άνετο και με προστασία κατά της κοπής (σελ.50-51).
- 3 - Φοράτε αντιολισθητικά υποδήματα, γάντια, γυαλιά ωτοασπίδες και προστατευτικό κράνος (σελ.50-51).
- 4 - Συναρμολογήστε τα κοπτικά εξαρτήματα (λάμα και αλυσίδα) πριν συνδέσετε το ρευματολήπτη (φίς) με το ηλεκτρικό δίκτυο (Εικ.2).
- 5 - Μη βάζετε σε λειτουργία το ηλεκτρικό αλυσοπρίονο χωρίς το προστατευτικό κάλυμμα της αλυσίδας.
- 6 - Βεβαιωθείτε ότι οι τιμές της τάσης και της συχνότητας του ρεύματος που αναγράφονται στον πίνακα πάνω στο ηλεκτρικό αλυσοπρίονο, αντιστοιχούν με εκείνες του δικτύου σύνδεσης.
- 7 - Μη χρησιμοποιείτε καλώδια, ρευματολήπτες (φίς) ή προεκτάσεις (μπαλαντέζες) ελαττωματικές ή που δεν τηρούν τους κανονισμούς.
- 8 - Αποσυνδέστε αμέσως την πρίζα από το δίκτυο αν το καλώδιο είναι κατεστραμμένο ή κομμένο (Εικ.3). Η σύνδεση με το ηλεκτρικό ρεύμα πρέπει να είναι σε τέτοια θέση έτσι ώστε να μη μπορεί να πάθει ζημιά από άτομα ή οχήματα και

να θέση αυτά και εσάς σε κίνδυνο.

- 9 - Πριν βάλετε σε λειτουργία το ηλεκτρικό αλυσοπρίονο, βεβαιωθείτε ότι στην περιοχή εργασίας είναι ελεύθερη.
- 10- Ελέγχετε τη θέση του καλωδίου κατά τη διάρκεια της εργασίας, έτσι ώστε να βρίσκεται μακριά από την ακτίνα λειτουργίας της αλυσίδας και να μην τεντώνεται. Μην εργάζεστε κοντά σε άλλα ηλεκτρικά καλώδια.
- 11- Με το μοτέρ εν κινήσει, κρατάτε πάντα καλά την εμπρόσθια λαβή με το αριστερό χέρι και την οπίσθια με το δεξί (Εικ.4).
- 12- Μην επιτρέπετε σε άλλα άτομα να στέκονται κοντά στο ηλεκτρικό αλυσοπρίονο κατά τη διάρκεια της λειτουργίας (Εικ.5).
- 13- Διατηρείτε πάντα στεγνές και καθαρές τις λαβές.
- 14- Αρχίστε την κοπή, με την αλυσίδα εν κινήσει. Εργαστείτε χρησιμοποιώντας το γάντζο σαν υποστήριγμα.
- 15 - Να εργάζεστε (κόβετε) πάντα σε θέση σταθερή και ασφαλή (Εικ.6). Διαλέξτε ένα σίγουρο πέρασμα για την πτώση των δέντρων.
- 16 - Όταν κόβετε ένα κορμό σε τάση, προσέξτε να μην αιφνιδιαστείτε από το απότομο χαλάρωμα της τάσης του ξύλου. Προσέξτε πολύ όταν κόβετε κλαδιά μικρά ή θάμνους που μπορούν να μπλοκάρουν την αλυσίδα ή να εκτοξευθούν πάνω σας, κάνοντας σαν να χάσετε την ισορροπία.
- 17 - Κόβετε με τέτοιο τρόπο ώστε η λάμα να μην εγκλωβίζεται στο ξύλο.
- 18 - Κόβοντας, το ηλεκτρικό αλυσοπρίονο δεν θα πρέπει να είναι πάνω από τους ώμους σας (Εικ.7).
- 19 - Βγάzte πάντα το φίς σύνδεσης στο δίκτυο, πριν από οποιαδήποτε συντήρηση (Εικ.2).
- 20 - Μεταφέρετε το ηλεκτρικό αλυσοπρίονο με τη λάμα προς τα πίσω και με την προστασία της τοποθετημένη (Εικ.8 Α).
- 21 - Να ακολουθείτε πάντα τις οδηγίες που προβλέπονται για τις εργασίες συντήρησης.
- 22 - Ελέγχετε καθημερινά το αλυσοπρίονο ώστε να

βεβαιωθείτε για τη σωστή λειτουργία όλων των εξαρτημάτων και των διατάξεων ασφαλείας.

- 23 - Μη χρησιμοποιείτε ένα ηλεκτρικό αλυσοπρίονο που είναι ελαττωματικό, κακώς επιδιορθωμένο, κακώς συναρμολογημένο ή που έχει υποστεί μετατροπές. Μην αφαιρείτε και θέτετε εκτός λειτουργίας οποιαδήποτε διάταξη λειτουργίας. Χρησιμοποιείτε μόνο μπάρες του μήκους που ενδεικνύται στον πίνακα(σελ.38).
- 24 - Να δίνετε ή να δανείζετε το ηλεκτρικό αλυσοπρίονο μόνο σε άτομα έμπειρα τα οποία να γνωρίζουν τη λειτουργία και τη σωστή χρήση του μηχανήματος. Να δίνετε επίσης και το εγχειρίδιο χρήσης, για την ενημέρωση πριν την εργασία.
- 25 - Να φυλάσσετε πάντα το ηλεκτρικό αλυσοπρίονο σε μέρος στεγνό, υπεριψωμένο από το έδαφος και μακριά από παιδιά βάζοντας το προστατευτικό της λάμας.
- 26 - Μην εκτίθετε το ηλεκτρικό αλυσοπρίονο στη βροχή ή κάτω από ανώμαλες συνθήκες υγρασίας (Εικ.8B).
- 27 - Μη χρησιμοποιείτε το ηλεκτρικό αλυσοπρίονο σε εκρηκτική ή εύφλεκτη ατμόσφαιρα.
- 28 - Σε περίπτωση που το ηλεκτρικό αλυσοπρίονο τεθεί εκτός λειτουργίας, μην το εγκαταλείψετε στο περιβάλλον αλλά επιστρέψτε το εκεί που το αγοράσατε όπου θα μεριμνήσουν για τη σωστή διάθεση του.
- 29 - Να απευθύνετε πάντα στο κατάστημα που αγοράσατε το μηχανήμα για οποιαδήποτε επεξήγηση ή επέμβαση που χρήζει προτεραιότητας.
- 30 - Να φυλάσσετε με προσοχή το παρόν εγχειρίδιο και να το διαβάζετε πριν από κάθε χρήση της μηχανής.
- 31 - Μην υποβάλλετε το αλυσοπρίονο σε υπερβολικές καταπονήσεις.
- 32 - Μην χρησιμοποιείτε με ακατάλληλο τρόπο το ηλεκτρικό καλώδιο. Μην μεταφέρετε το αλυσοπρίονο κρεμασμένο από το καλώδιο και μην το τραβάτε για να αποσυνδέσετε το φίς. Κρατήστε το καλώδιο μακριά από λάδια, θερμότητα και κοφτερές γωνίες.
- 33 - Μη χρησιμοποιείτε το αλυσοπρίονο σε περιβάλλον όπου υπάρχει κίνδυνος έκρηξης ή πυρκαγιάς.

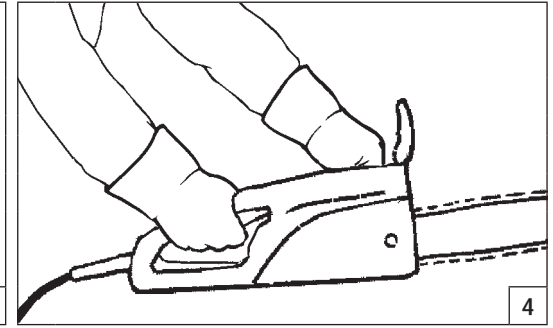
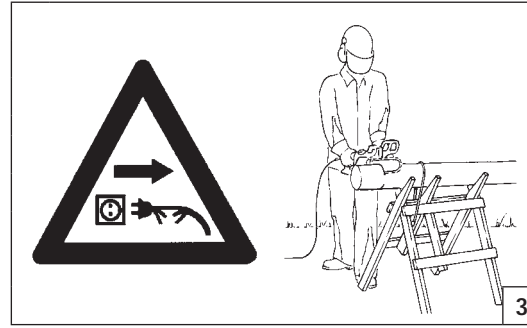
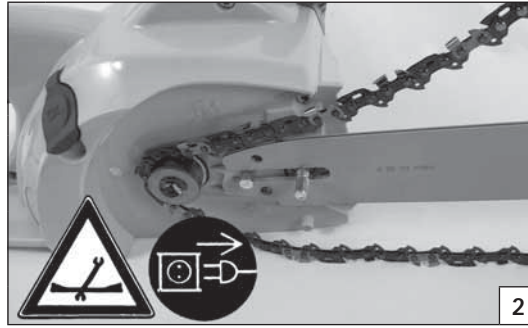

Türkçe

## GÜVENLİK ÖNLEMLERİ

**! DİKKAT - Doğru kullanıldığında, elektrikli testere hızlı, kullanımı kolay ve etkin bir alettir. Yanıflı ve gerekli önlemler alınmadan kullanıldığında çok tehlikeli bir alet olabilir. Sorunsuz ve emniyetli kullanım için güvenlik önlemlerini uygulayın.**

**! DİKKAT - Yerel kanunlar elektrikli testerenin kullanımına sınırlama içerebilir.**

- 1 -Elektrikli testere yalnız sağlıklı ve doğru kullanım kurallarını bilen yetişkinlerce kullanılmalıdır. Fiziksel bir yorgunluk durumunda veya alkol, ilaç veya hap aldıktan sonra elektrikli testereyi kullanmayınız (Şekil 1).
- 2-Kullanırken eşarp gibi makinaya dolanabilecek aksesuarlar, bilezik, künyev.s. takmayın. Derinize sıkı temas eden kıyafetler giyin (sayfa 50-51).
- 3-Tabanı kaymayan ayakkabılar, eldiven, gözlük, kulaklık ve kask kullanın (sayfa 50-51).
- 4 -Fişini takmadan önce testereyi ve zinciri monte edin (şekil 2).
- 5 -Zincir kapağı örtülmeden testereyi çalıştırmayın.
- 6 -Voltajın ve frekansın testereye uygunluğunu kontrol edin.
- 7 -Hatalı ya da bozuk kabloları, prizleri ya da uzatma kablolarını kullanmayın.
- 8 -Kabloda arıza ya da bozukluk varsa derhal fişi prizden çekin (şekil 3). Elektrik bağlantısını insanların kabloya zarar vermeyecekleri şekilde yapın. Böylelikle insanların size ve kendilerine zarar vermelerini önlemiş olursunuz.
- 9 -Çalışma alanınız tamamen boşaltmadan kesime başlamayın.

- 10 -Kesim sırasında kabloyu kontrol edin. Zincirden uzakta olmalı ve hiçbir zaman gerdirilmemelidir. Elektrik kablolarının bulunduğu alanda kesim yapmayın.
- 11 -Motor çalışırken ön sapını sol elinizle, arka sapını da sağ elinizle sıkıca tutun (şekil 4).
- 12 -Kesim sırasında insanların ve hayvanların çalışma alanınızda bulunmasına izin vermeyin (şekil 5).
- 13 -Testerenin sapları daima kuru ve temiz olmalıdır.
- 14 -Kesim yaparken ayağınızı yere sıkı basın ve emniyetli bir pozisyonda, zincir dönerken kesim yapın. Çalışma esnasında dişlileri dayanak noktası olarak kullanın.
- 15 -Kesim yaparken ayağınızı yere sıkı basın ve emniyetli bir pozisyonda kesim yapın (şekil 6). Ağaçların doğru yöne düşeceklerinden emin olun.
- 16 -Sert bir dalı keserken dalın yaylanmasına dikkat edin. Dal yaylanarak testerenin size çarpmasına neden olabilir. İnce dalları ve çalılıarı keserken, zincire girerek tıkanıklık yapacak, üzerinize sıçrayacak ve dengenizi sarsacak kıymıklara dikkat edin.
- 17 -Kesim yaparken testerenizin ağaca sıkışmamasına dikkat edin.
- 18 -Kesim yaparken testereyi omuz hizasının üzerine kaldırmayın (şekil 7).
- 19 -Herhangi bir bakım yapmadan önce fişi prizden çekin (şekil 2).
- 20 -Testereyi taşıırken testerenin ters çevrili ve testere kapağının üzerinde olmasına dikkat edin (şekil 8A).
- 21 -Bakım ve kullanım kılavuzunda yazanlara uyun.
- 22 -Güvenlik ve diğer tüm aksamalarının düzgün çalıştığından emin olmak için, elektrikli testereyi her gün

kontrol ediniz.

- 23 -Bozuk, tam tamir edilmemiş ya da usulüne uygun olarak değişiklik yapılmamış testereleri kullanmayın. Güvenlik parçalarından herhangi birini çıkarmayın, kırmayın ya da kullanılmaz hale getirmeyin. Tabloda belirtilen uzunluktaki testereleri kullanın (şayfa 38).
- 24 -Testereyi kullanmasını bilen kişilere ödünç verin. Kullanım kılavuzunu da vererek mutlaka okutun.
- 25 -Elektrikli testereyi kuru ve düz bir zeminde, zincir kapağı takılı olarak tutun. Yere koymayın.
- 26 -Testereyi yağmurda ya da nemli ortamlarda çalıştırmayın (şekil 8B).
- 27 -Elektrikli testereyi patlayıcı ve parlayıcı kimyasalların bulunduğu yerlerde çalıştırmayın.
- 28 -Testere herhangi bir nedenle stop ederse, çalışma alanında bırakmayın. Yetkili satıcınıza başvurun. O gerekeni yapacaktır.
- 29 -Kullanım kılavuzunda belirtilen bakım işlemleri dışındaki bakım hizmetleri yalnız yetkili servis ekibince yapılmalıdır.
- 30 -Kullanım kılavuzunu kaybetmeyin ve her kullanımdan önce okuyun.
- 31 -Elektrikli testereyi aşırı yüke maruz bırakmayınız.
- 32 -Elektrik kablosunu uygunsuz şekilde kullanmayınız; elektrikli testereyi kablodan tutarak taşımayınız ve prizden çekmek için kablodan çekmeyiniz. Kabloyu yağdan, ısı kaynaklarından ve ısıya yakın yerlerden uzak tutunuz.
- 33 -Elektrikli testereyi, patlama veya yangın tehlikesi olan ortamlarda kullanmayınız.

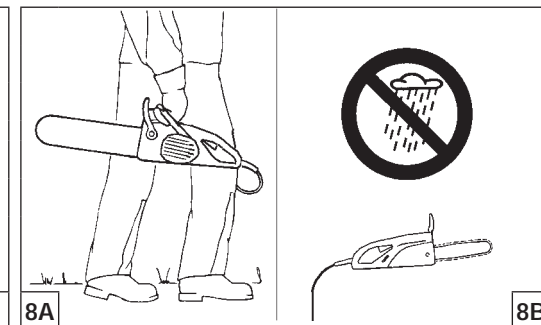
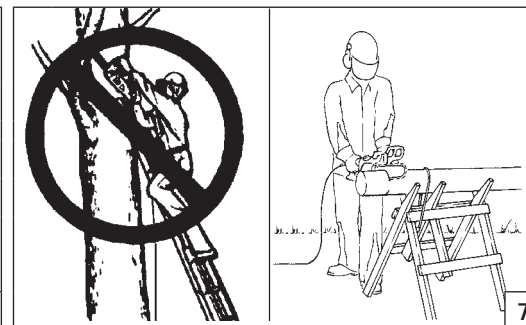
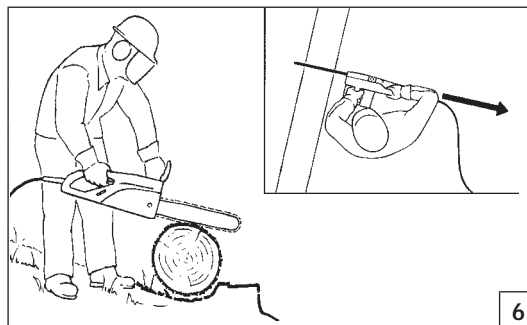
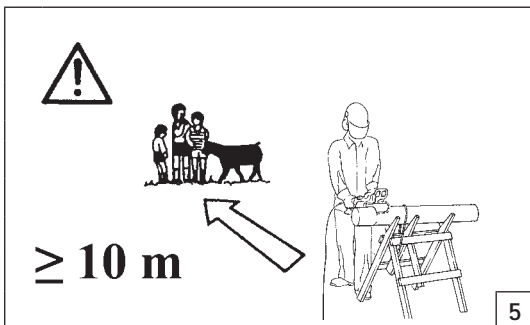

Česky

## BEZPEČNOSTNÍ PŘEDPISY

**⚠ UPOZORNĚNÍ: Pokud je správně používána, je elektrická řetězová pila rychlým pomocníkem a účinným nástrojem. Pokud je používána nesprávně nebo v rozporu s pravidly bezpečnosti, může se stát nebezpečným nástrojem. Aby byla vaše práce vždy příjemná a bezpečná, dodržujte vždy přísně bezpečnostní pravidla, která jsou uvedena v tomto návodu k použití.**

**⚠ UPOZORNĚNÍ - Místní zákony mohou použití elektrické pily omezit.**

- Elektrickou řetězovou pilu smí používat pouze dospělá osoba, která je seznámena s obsluhou pily v rozsahu tohoto návodu a která je v dobrém fyzickém a psychickém stavu. Osobám pod vlivem alkoholu nebo omamných látek je zakázáno pilu používat (obr. 1).
- Při práci s pilou používejte účelný pracovní oděv, který nepřekáží při práci (viz str. 50-51). Nikdy nenoste přívěsky a podobné věci, které mohou být zachyceny běžícím řetězem.
- Používejte ochranné brýle nebo obličejový štít, pracovní rukavice. Chraňte si hlavu a sluch (viz str. 50-51).
- Dříve, než spustíte pilu, proveďte montáž lišty a řetězu (obr. 2).
- Nespouštějte pilu, pokud je v činnosti brzda řetězu. Brzdu řetězu nepoužívejte k běžnému zastavování pily!
- Před připojením pily do sítě zkontrolujte napětí a frekvenci, zda odpovídá údajům na typovém štítku stroje.
- Používejte pouze takové prodlužovací kabely, které odpovídají ČSN. Nepoužívejte poškozené prodlužovací kabely.
- V případě poškození kabelu, pilu okamžitě vypněte a vidlici poškozeného kabelu vytáhněte ze sítě zásuvky (obr. 3). Vedení kabelu volte tak, aby nemohlo být příčinou úrazu obsluhy nebo ostatních osob.
- Udržujte pracovní prostor vždy dobře osvětlený a čistý, nepořádek je častou příčinou úrazů!

- Prodlužovací kabel udržujte v bezpečné vzdálenosti od místa řezání a tak, aby nedocházelo k jeho napínání. Nikdy neřezejte v blízkosti jiných elektrických kabelů.
- Při práci držte pilu pevně oběma rukama. Přední rukojeť držte levou rukou a zadní rukojeť pravou rukou (obr. 4).
- Nedovolte, aby se jiné osoby nebo zvířata zdržovaly ve vašem pracovním prostoru (obr. 5).
- Držadla pily musí být vždy suchá, čistá a bez oleje.
- Nepřeceňujte se. Pro práci s pilou je nutné, abyste měli stabilní postoj (obr. 6). Udržujte ruce a nohy v bezpečné vzdálenosti od běžícího řetězu. Do zářezu vkládejte pilu až po rozběhnutí řetězu. Nepřetěžujte svoji pilu, netlačte ji silou do záběru. Jako oporu při řezání používejte zubovou opěrku.
- Při kácení zajistěte, aby strom padal správným a bezpečným směrem.
- Dejte pozor na zpětný vrh. Ke zpětnému vrhu může dojít, řežete-li špičkou pily anebo při sevření řetězu v řezu. Zpětný vrh způsobí náhlé vymrštění pily a může zapříčinit ztrátu vaší stability. Proto buďte při práci s pilou vždy ve střehu a pilu držte pevně oběma rukama. Dbejte, aby řezaný materiál neobsahoval cizí předměty.
- Věnujte zvýšenou pozornost řezání malých větví. Pozor na předepjaté větve. Při řezání rozštípaného dřeva dávejte pozor na případné vymrštění kusu dřeva. Řez musí být veden tak, aby nedocházelo k sevření lišty v řezu.
- Nikdy neřežte s pilou nad úroveň svých ramen (obr. 7).
- Před jakoukoliv činností montáže, údržby nebo opravy se vždy přesvědčte, že stroj není zapojen v síti (obr. 2).
- Před přenášením pily, pokud pilu nepoužíváte a před opravou, vždy vytáhněte přírodní kabel ze zásuvky (obr. 2). Pilu přenášejte uchopenou za přední rukojeť, s lištou směřující dozadu a nasazeným ochranným krytem lišty (obr. 8A). Nedržte pilu za přírodní kabel.
- Denně elektrickou pilu kontrolujte a přesvědčte se, že všechna bezpečnostní i jiná zařízení správně fungují.
- Před započatím práce je nutné překontrolovat pilu, zda je v bezvadném technickém stavu, zvláště lišta a řetěz.

- Pravidelně kontrolujte dotažení všech spojů. Pečlivě dodržujte instrukce o mazání.
- Nepracujte s pilou, která je poškozená, u které nefunguje brzda řetězu nebo která je neodborně opravená či upravená. Používejte pouze řetěz a lištu, která je určena pro vaši pilu (viz str. 65).
  - Půjčujte vaši pilu pouze takovým uživatelům, kteří jsou zcela seznámeni s pokyny v návodu k použití. Dejte dalším uživatelům návod k použití k dispozici, tak aby si mohli před použitím pily, návod přečíst.
  - Pilu odkládejte a přechovávejte na bezpečném a suchém místě (ne na zemi) mimo dosah dětí, vždy položenou v základní pracovní pozici, s nasazeným ochranným krytem lišty.
  - Nenechávejte pilu vlhkou. Nevystavujte ji nikdy dešti, ani vlhku nebo moku (obr. 8B).
  - Nepoužívejte pilu ve výbušných nebo hořlavých prostředích.
  - Pokud dojde k poruše nebo poškození pily, obraťte se vždy na autorizovanou opravnu. Operace údržby, které nejsou popsány v tomto návodu, by měly být prováděny autorizovanými opravny. Neoprávněný zásah do stroje může být důvodem ke zrušení záruky.
  - Při výměně dílů a součástí používejte jen originální náhradní díly.
  - Tento návod k použití uchovávejte tak, aby byl v případě potřeby po ruce.
  - Pokud pilu již nelze používat, zlikvidujte ji v souladu s předpisy na ochranu životního prostředí a nakládání s odpady. Vyhledejte vašeho místního prodejce, který zařídí správnou likvidaci pily.
  - Elektrickou pilu nadměrně nezatěžujte.
  - Nepoužívejte nevhodným způsobem elektrický kabel; elektrickou pilu nepřenášejte zavěšenou za kabel a nevytahujte vidlici ze zásuvky za kabel. Kabel musí být v dostatečné vzdálenosti od oleje, tepla a rezných hran.
  - Elektrickou pilu nepoužívejte v prostředích, ve kterých hrozí nebezpečí výbuchu nebo požáru.

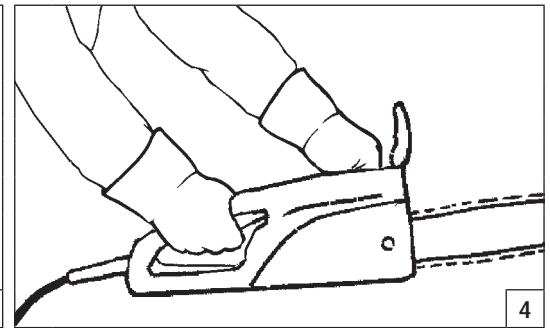
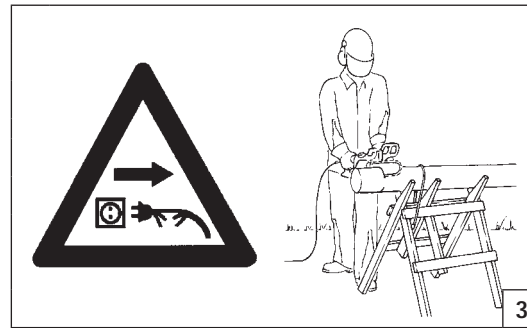
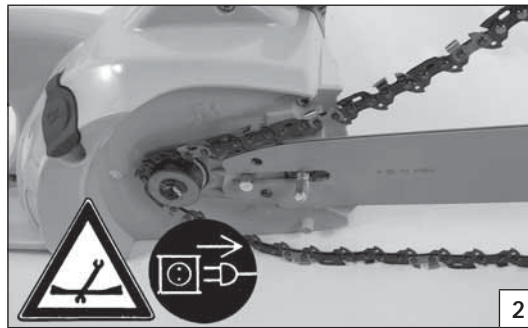

Русский

## МЕРЫ ПРЕДОСТОРОЖНОСТИ

**⚠ ВНИМАНИЕ!** - Электропила позволит Вам быстро, легко и эффективно выполнять работу, если ее правильно эксплуатировать и обслуживать. Для обеспечения приятной и безопасной работы строго соблюдайте ниже и дальше изложенные правила безопасности.

**⚠ ВНИМАНИЕ!** – Использование электропилы может регламентироваться местным законодательством.

1. Электропилой должны пользоваться исключительно взрослые, ознакомленные с правилами ее эксплуатации и в хорошем физическом состоянии. Запрещается использовать электрическую пилу лицам, находящимся в состоянии физического утомления или под воздействием алкоголя, наркотических или лекарственных средств (Рис.1).
2. Не носите шарфы, браслеты или предметы одежды, которые могли бы зацепиться за машину или цепь. Надевайте облегчающую и удобную одежду, предохраняющую от порезов (на стр. 50-51).
3. Носите защитную нескользящую обувь, перчатки, очки, наушники и шлем (на стр. 50-51).
4. Установите полотно и цепь до подключения вилки к электросети (Рис. 2).
5. Не запускайте электропилу без крышки цепи.
6. Убедитесь, что напряжение и частота сети соответствуют данным на табличке, прикрепленной к электропиле.
7. Не используйте дефектные и/или нестандартные кабели, вилки или удлинители.
8. В случае повреждения или резки кабеля немедленно отсоедините вилку от сети (Рис. 3); электрическое соединение следует осуществлять так, чтобы люди или автомобили не могли повредить его, подвергая Вас и их опасным ситуациям.

9. Приступайте к резке только тогда, когда рабочая площадь совершенно чиста и свободна.
10. Во время работы проверяйте положение кабеля: всегда держите его вдали от зоны действия цепи и никогда не натягивайте его. Не режьте вблизи от других электрокабелей.
11. При работающем двигателе всегда прочно держите электропилу за переднюю ручку левой рукой и за заднюю ручку правой рукой (Рис. 4).
12. Не позволяйте стоять другим людям в зоне действия электропилы во время ее использования (Рис. 5).
13. Ручки должны быть всегда сухими и чистыми.
14. Начинайте пиление только при движущейся цепи; при работе используйте упор (пластиковые зубья в передней части корпуса) в качестве точки опоры.
15. Всегда работайте (режьте) в устойчивом и надежном положении (Рис. 6); выбирайте безопасное место для падения деревьев.
16. При резке ствола или ветви под натяжением будьте подготовлены к тому, что натяжение может внезапно ослабиться; резку небольших веток или кустарников проводите с крайней осторожностью, поскольку они могут заблокировать цепь или быть сильно выброшены на Вас, нарушая Ваше равновесие.
17. Производите резку так, чтобы полотно не вклинилось в древесину.
18. При резке никогда не держите электропилу над Вашими плечами (Рис. 7).
19. Перед проведением любого ремонта отсоедините вилку от электросети (Рис. 2).
20. Переносите электропилу с обращенным назад полотном и защитным кожухом на полотне (Рис. 8А).
21. Всегда придерживайтесь приведенной здесь инструкции по обслуживанию.
22. Ежедневно перед использованием проверяйте

исправность всех элементов электропилы, независимо от того, относятся ли они к системам безопасности или нет.

23. Не используйте электропилу, если она повреждена, неправильно отремонтирована, ошибочно смонтирована или произвольно изменена. Не снимайте, повреждайте или выводите из строя никакое защитное устройство. Используйте исключительно полотно указанной на табличке длины (на стр. 38).
24. Электропилу предоставляйте или давайте в займы только опытным людям, уже знакомым с машиной и правилами ее использования. Вместе с машиной поставляйте также это руководство по эксплуатации, которое пользователь должен прочитать перед началом работы.
25. Всегда храните электропилу в сухом месте, не прямо на грунте и с защитным кожухом на полотне.
26. Не подвергайте электропилу воздействию дождя или повышенной влаги (Рис. 8В).
27. Не используйте электропилу во взрыво- или пожароопасных средах.
28. В случае вывода из строя электропилы не оставляйте ее в окружающей среде, а сдайте Вашему продавцу, который распорядится о ее надлежащем уничтожении.
29. Для любого разъяснения или первоочередного вопроса всегда обратитесь к Вашему продавцу.
30. Тщательно храните данное руководство и справляйтесь в нем перед каждым использованием машины.
31. Н прикладывайте к электропиле чрезмерные усилия.
32. Запрещается ненадлежащее использование электрического кабеля; не приносите электропилу, подвешенную за кабель, и не держите за него, чтобы вынуть вилку из розетки. Держите кабель вдали от масла, источников тепла и острых кромок.
33. Не используйте электропилу во взрывоопасных или пожароопасных средах.

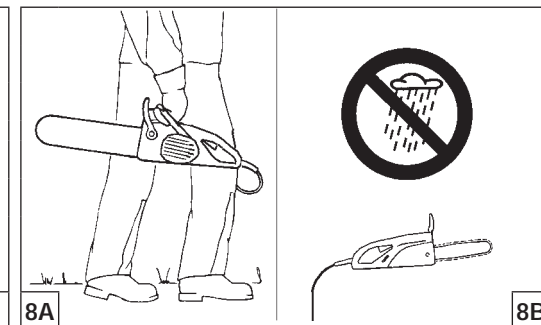
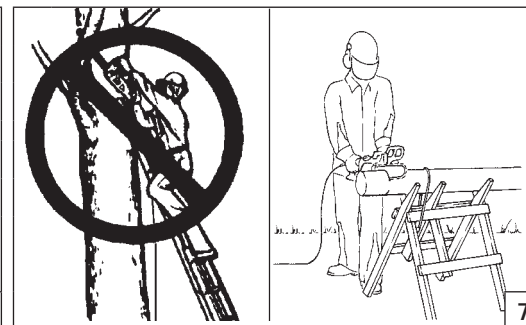
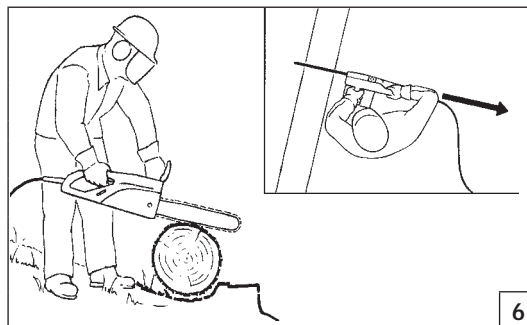
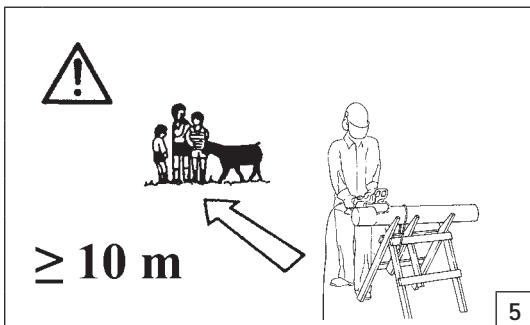

Polski

## ZASADY BEZPIECZEŃSTWA

**! UWAGA - Prawidłowo użytkowana pilarka elektryczna jest szybkim, wygodnym i efektywnym narzędziem pracy. Aby praca przy użyciu pilarki była zawsze przyjemna oraz bezpieczna, należy bezwzględnie przestrzegać norm bezpieczeństwa podanych poniżej oraz w dalszej części instrukcji.**

**! UWAGA – Eksploatacja pilarki elektrycznej może podlegać ograniczeniom nałożonym przez prawo lokalne.**

- Pilarka elektryczna powinna być używana wyłącznie przez osoby dorosłe, o dobrej kondycji fizycznej, znające zasady jej obsługi. Nie używać piły elektrycznej, gdy odczuwa się zmęczenie fizyczne albo gdy jest się pod wpływem alkoholu, narkotyków lub leków. (Rys. 1).
- Nie zakładać szalików, bransoletek lub ubrań, które mogłyby zostać wciągnięte przez urządzenie lub przez łańcuch. Zakładać odzież przylegającą do ciała, wygodną, chronioną przed przecięciem (patrz str. 50-51).
- Zakładać ochronne obuwie przeciwpoślizgowe, rękawice, okulary, słuchawki oraz kask ochronny (patrz str. 50-51).
- Zmontować układ tnący (prowadnicę i łańcuch) przed włożeniem wtyczki do gniazda sieciowego (Rys. 2).
- Nie wolno transportować pilarki elektrycznej, bez zamontowanej ona osłony łańcucha.
- Sprawdzić, czy napięcie i częstotliwość podane na tabliczce znamionowej znajdującej się na pilarce elektrycznej odpowiadają właściwościom źródła zasilania.
- Nie używać przewodów, wtyczek lub przewodów połączeniowych uszkodzonych i/lub niezgodnych z normą.
- Natychmiast wyłączyć wtyczkę z sieci, jeśli przewód jest uszkodzony lub przecięty (Rys. 3). Instalacja elektryczna powinna zostać wykonana w taki sposób, aby zapobiec jej uszkodzeniu przez osoby, które mogłyby narazić na niebezpieczeństwo siebie i obsługującego pilarkę.

- Nie rozpoczynać cięcia, dopóki powierzchnia robocza nie została całkowicie oczyszczony.
- Sprawdzać położenie przewodu podczas pracy, upewniając się, czy znajduje się on zawsze z daleka od łańcucha i czy nie jest naprężony. Nie wykonywać cięcia w pobliżu innych przewodów elektrycznych.
- Podczas pracy silnika zawsze mocno trzymać uchwyt przedni lewą ręką, a uchwyt tylny prawą ręką (Rys. 4).
- Nie zezwalać innym osobom na przebywanie w zasięgu pilarki podczas jej użytkowania (Rys. 5).
- Zawsze utrzymywać uchwyty pilarki w stanie suchym i czystym.
- Rozpoczynać cięcie zawsze wtedy, gdy łańcuch jest w ruchu; podczas cięcia wykorzystywać zębatkę oporową jako punkt podparcia.
- Pracować (ciąć) zawsze w pozycji stabilnej i bezpiecznej (Rys. 6); wybrać bezpieczne miejsce, na które ma spaść ścięte drzewo.
- Tnąc naprężony pień lub gałąź, należy uważać, aby nie dać się zaskoczyć przez nagłe zluzowanie naprężenia drewna; bardzo ostrożnie ciąć małe gałęzie oraz krzaki, uderzając obsługującego i pozbawiając go równowagi.
- Cięcie należy wykonywać tak, aby prowadnica nie zaklinowywała się w drewnie.
- Tnąc, nie należy nigdy trzymać pilarki elektrycznej powyżej własnej linii ramion (Rys. 7).
- Wyłączyć wtyczkę z sieci przed przystąpieniem do wykonania jakichkolwiek czynności konserwacyjnych (Rys. 2).
- Przenosić pilarkę elektryczną prowadnicą odwróconą do tyłu i z założoną osłoną prowadnicy (Rys. 8A).
- Postępować zawsze zgodnie z instrukcjami dotyczącymi konserwacji.
- Codziennie kontrolować pilarkę elektryczną, aby upewnić

- się, czy wszystkie urządzenia zabezpieczające i inne są sprawne.
- Nie używać pilarki, jeśli jest ona uszkodzona, niewłaściwie naprawiona, źle zmontowana lub przerobiona według własnego uznania. Nie odłączać, nie uszkadzać, elementów układu bezpieczeństwa. Stosować wyłącznie prowadnice o długościach podanych w tabeli (patrz. str. 38).
- Udostępniać pilarkę elektryczną wyłącznie osobom z doświadczeniem, znającym zasady działania i prawidłowej obsługi urządzenia. Dostarczyć im wraz z pilarką instrukcję obsługi, którą powinni przeczytać przed przystąpieniem do pracy.
- Przechowywać pilarkę elektryczną zawsze w miejscu suchym, ponad podłożem i z zamontowaną osłoną prowadnicy.
- Nie narażać pilarki elektrycznej na działanie deszczu i szczególnie wilgotnego powietrza (Rys. 8B).
- Nie używać pilarki elektrycznej w warunkach grozących wybuchem lub zapaleniem.
- W przypadku wątpliwości zwrócić się zawsze do autoryzowanego punktu serwisowego po wszelkie wyjaśnienia lub w przypadku konieczności dokonania naprawy.
- Niniejszą instrukcję należy przechowywać w odpowiednich warunkach i korzystać z niej przed każdym użyciem urządzenia.
- Nie przeciążać pilarki elektrycznej.
- Nie wykorzystywać przewodu elektrycznego do niewłaściwych celów, nie przenosić pilarki trzymając ją za przewód zasilający, nie wyciągać wtyczki z gniazda ciągnąc za przewód. Przewód trzymać z dala od oleju, ciepła oraz ostrych krawędzi.
- Nie stosować pilarki w środowisku, w którym istnieje niebezpieczeństwo wybuchu lub pożaru.

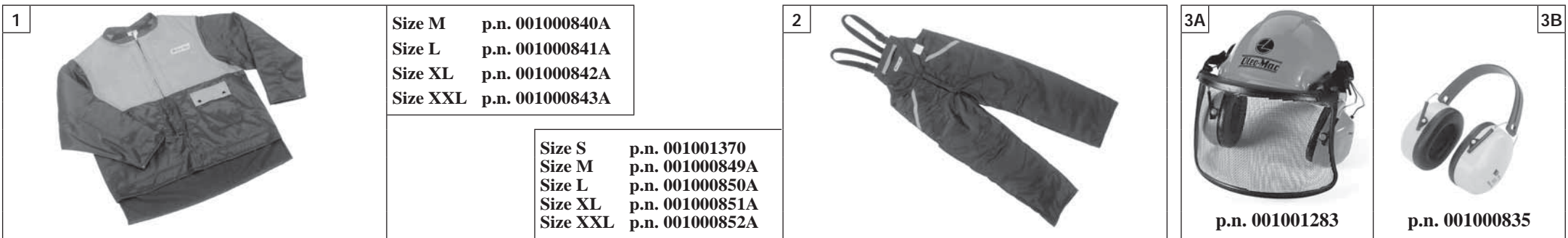

Português	Ελληνικά	Türkçe
<p><b>VESTUÁRIO DE SEGURANÇA</b></p>	<p><b>ΠΡΟΣΤΑΤΕΥΤΙΚΗ ΕΝΔΥΜΑΣΙΑ ΑΣΦΑΛΕΙΑΣ</b></p>	<p><b>KORUYUCU GÜVENLİK GİYSİSİ</b></p>
<p>A maioria dos acidentes com electroserra ocorre quando a corrente bate no operador. Ao trabalhar com a electroserra utilize sempre um vestuário de protecção homologado. A utilização do vestuário de segurança não elimina o perigo de acidentes mas reduz as suas consequências. O seu revendedor pode aconselhá-lo na escolha do vestuário adequado.</p> <p>O vestuário deve ser adequado e não deve atrapalhar o operador. Utilize sempre um vestuário aderente que o proteja de cortes. <b>O casaco (Fig. 1), as calças com peitilho (Fig. 2) e as polainas de protecção Oleo-Mac são ideais.</b> Não utilize roupas, cachecóis, gravatas ou colares que possam ficar presas na madeira ou moitas. Prenda os cabelos e os proteja com um lenço, boné, capacete, etc.</p> <p><b>Calce sapatos ou botas de segurança com sola de borracha e biqueira de aço (Fig. 4-5).</b></p> <p><b>Utilize capacete de protecção (Fig. 3A)</b> ao trabalhar num local onde algo possa cair.</p> <p><b>Utilize óculos ou uma viseira de protecção.</b></p> <p><b>Utilize protecções contra o rumor; auriculares (Fig. 3B) ou tampões.</b> A utilização de tais meios requer mais atenção e cautela do operador pois diminui-se a percepção de sinais de perigo como gritos e alarmes</p> <p><b>Calce luvas à prova de corte (Fig. 6)</b></p> <p><b>Oleo-Mac oferece uma gama completa de equipamentos de segurança.</b></p>	<p>Η πλειοψηφία των ατυχημάτων με ηλεκτρικού αλυσοπίριου συμβαίνει όταν ο χειριστής έλθει σε επαφή με την αλυσίδα. Όταν εργάζεστε με το αλυσοπίριον πρέπει να χρησιμοποιείτε πάντοτε εγκεκριμένη προστατευτική ενδυμασία ασφαλείας. Η χρήση της προστατευτικής ενδυμασίας δεν καταργεί τους κινδύνους τραυματισμού, αλλά περιορίζει τις συνέπειες σε περίπτωση ατυχήματος. Συμβουλευθείτε το κατάστημα της εμπιστοσύνης σας για την επιλογή της κατάλληλης ενδυμασίας.</p> <p>Η ενδυμασία πρέπει να είναι κατάλληλη και να μην εμποδίζει. Χρησιμοποιείτε εφαρμοστά ενδύματα ανθεκτικά στην κοπή. <b>Το τζάκετ (Εικ.1), η φόρμα (Εικ.2) και οι περικνημίδες προστασίας από κοπή Oleo-Mac παρέχουν την κατάλληλη προστασία.</b> Μη χρησιμοποιείτε ενδύματα, κασκόλ, γραβάτες ή κοσμήματα που μπορούν να μπερδευτούν στα ξύλα ή στους θάμνους. Μαζέψτε τα μακριά μαλλιά και προστατέψτε τα (π.χ. με ένα φουλάρι, καπέλο, κράνος κλπ.).</p> <p><b>Χρησιμοποιείτε υποδήματα ή μπότες ασφαλείας με αντιολισθητικές σόλες και ασάλινο προστατευτικό δακτύλων (Εικ.4-5).</b></p> <p><b>Χρησιμοποιείτε προστατευτικό κράνος (Εικ. 3Α) σε χώρους με κίνδυνο πτώσης αντικειμένων.</b></p> <p><b>Χρησιμοποιείτε γυαλιά ή μάσκα προστασίας!</b></p> <p><b>Χρησιμοποιείτε προστατευτικά ακοής όπως καλύμματα (Εικ.3B) ή ωτοασπίδες.</b> Η χρήση μέσων προστασίας για την ακοή απαιτεί μεγαλύτερη προσοχή και σύνεση, γιατί περιορίζει τη δυνατότητα να γίνουν αντιληπτά ηχητικά σήματα κινδύνου (φωνές, συναγερμοί κλπ.).</p> <p><b>Χρησιμοποιείτε γάντια προστασίας από κοπή (Εικ.6)</b></p> <p><b>Η Oleo-Mac διαθέτει πλήρη σειρά εξοπλισμού ασφαλείας.</b></p>	<p>Elektrikli testereyle ilgili kazaların büyük bir çoğunluğu zincir aksamının operatöre çarpması sonucu meydana gelmektedir. Elektrikli testereyle çalışırken gerekli emniyet açısından her zaman koruyucu giysiler giyiniz. Koruyucu giysilerin kullanımı yaralanma riskini ortadan kaldırmaz, fakat bir kaza halinde yaralanmanın etkisini azaltırlar. Uygun koruyucu giysiler seçimi hakkında bilgi almak için satıcınız ile temasa geçiniz.</p> <p>Koruyucu giysi size uygun olmalı ve hareketinizi engellememelidir. Uygun kesimli kıyafet giyiniz. <b>Ceket (Şekil 1), önlük (Şekil 2), ve koruyucu Oleo-Mac dizlik aksesuarları idealdir.</b> Hareketli aksamlara veya çalıştırıya takılabilecek nitelikte elbiseler, eşarplar, boyun bağları veya kolyeler kullanmayınız. Saçlarınızı toplayınız ve korumaya alınız (örneğin, bir eşarp, başlık, bir kask v.s. ile).</p> <p><b>Tabanı kaymayan ayakkabılar veya burun kısmında çelik bulunan emniyet/koruyucu botlar giyiniz (Şekil 4-5).</b></p> <p>Üzerinize eşya ve nesnelerin düşebileceği yerlerde <b>koruyucu kask takınız (Şekil 3A).</b></p> <p><b>Koruyucu gözlük veya şapka siperi takınız!</b></p> <p><b>Gürültü önleyici aparat takınız; örneğin kep (Şekil 3B) veya susturucu aparatlar gibi.</b> İşitme kaybını önleyici koruma aparatlarının kullanımı büyük bir dikkat ve ihtimam gerektirir, çünkü akustik tehlike uyarı seslerini (ikaz sesi, alarmlar, v.s.) duymanızı engelleyebilir.</p> <p><b>Koruyucu eldiven takınız (Şekil 6)</b></p> <p><b>Oleo-Mac, güvenlik için geniş bir ürün yelpazesi sunmaktadır.</b></p>

<div data-bbox="98 60 474 352" data-label="Image"> </div>	<div data-bbox="584 60 918 193" data-label="Text"> <p>Size 41 p.n. 001000975B  Size 42 p.n. 001000976B  Size 43 p.n. 001000977B  Size 44 p.n. 001000978B  Size 45 p.n. 001000979B</p> </div> <div data-bbox="797 236 1131 368" data-label="Text"> <p>Size 41 p.n. 001001079A  Size 42 p.n. 001001080A  Size 43 p.n. 001001081A  Size 44 p.n. 001001082A  Size 45 p.n. 001001083A</p> </div>	<div data-bbox="1218 54 1473 352" data-label="Image"> </div>	<div data-bbox="1823 54 2047 252" data-label="Image"> </div> <div data-bbox="1778 256 2092 352" data-label="Text"> <p>Size S/M p.n. 001000878  Size L/XL p.n. 001000879  Size XXL p.n. 001001016</p> </div>
---	---	--	---

Česky	Русский	Polski
<p align="center"><b>OCHRANNÝ ODĚV</b></p>	<p align="center"><b>ЗАЩИТНАЯ ОДЕЖДА</b></p>	<p align="center"><b>ODZIEŻ OCHRONNA</b></p>
<p>K většině úrazů při práci s elektrickou pilou dojde, když řetěz zasáhne pracovníka. Při práci s elektrickou pilou si vždy oblékejte homologovaný bezpečnostní ochranný oděv. Použití ochranného oděvu neodstraní nebezpečí úrazu, ale v případě nehody sníží její důsledky. Při výběru vhodného oděvu si nechte poradit svým prodejcem.</p> <p>Oděv musí být vhodný k dané práci a pohodlný. Noste přiléhavý oděv odolný proti rozříznutí. <b>Ideálním pracovním oděvem je bunda (obr. 1), pracovní kalhoty (obr. 2) a holínky s ochranou proti proříznutí Oleo-Mac.</b> Nenoste oděvy, šály, kravaty nebo přívěsky, které by se mohly zachytit v dříví nebo v křoví. Máte-li dlouhé vlasy, stáhněte si je a chraňte je např. šátkem, čepicí nebo ochrannou helmou.</p> <p><b>Noste ochranné boty nebo holínky vybavené protiskluzovou podrážkou a ocelovými špičkami (obr. 4-5).</b></p> <p>V místech, kde by vám mohlo spadnout něco na hlavu, <b>noste ochrannou helmu (obr. 3A).</b></p> <p><b>Při práci používejte vždy ochranné brýle nebo štít!</b></p> <p><b>Noste ochranu proti hluku; např. sluchátka (obr. 3B) nebo ušní ucpávky.</b> Používání pomůcek k ochraně sluchu vyžaduje větší pozornost a opatrnost, protože pracovník hůře vnímá zvukové výstražné signály (křik, zvukové výstrahy apod.)</p> <p><b>Na ruce používejte rukavice s ochranou proti rozříznutí (obr. 6)</b></p> <p><b>Oleo-Mac nabízí úplnou řadu bezpečnostního vybavení.</b></p>	<p>Большая часть несчастных случаев при использовании электрической пилы происходит, когда цепь задевает оператора. При работе с электрической пилой всегда надевайте сертифицированную защитную одежду. Применение защитной одежды не устраняет риск получения травмы, но уменьшает возможные последствия несчастного случая. При выборе защитной одежды руководствуйтесь рекомендациями Вашего доверенного дилера.</p> <p>Одежда должна быть удобной и не мешать при работе. Надевайте прилегающую к телу и защищающую от порезов одежду. <b>Защищающие от порезов куртка (Рис.1), комбинезон (Рис.2) и гетры Oleo-Mac являются идеальным решением.</b> Не надевайте костюмы, шарфы, галстуки или цепочки, которые могут зацепиться за бревна или за ветки. Соберите в пучок длинные волосы и спрячьте их (например под платок, шапку, каску и т.д.).</p> <p><b>Надевайте защитные ботинки или сапоги, имеющие противоскользящие подошвы и стальные наконечники (Рис.4-5).</b></p> <p><b>Надевайте защитный шлем (Рис. 3А) в местах, в которых возможно падение предметов.</b></p> <p><b>Всегда надевайте защитные очки или козырек!</b></p> <p><b>Используйте приспособления для защиты органов слуха, например, наушники (Рис.3В) или затычки.</b> Применение приспособлений для защиты органов слуха требует особого внимания и осторожности, так как при этом ограничивается способность воспринимать звуковые сигналы об опасности (крики, сигналы предупреждения и т.д.).</p> <p><b>Надевайте защищающие от порезов перчатки (Рис.6)</b></p> <p><b>Oleo-Mac предлагает полный комплект защитного снаряжения.</b></p>	<p>Większość wypadków związanych z użyciem piły elektrycznej jest spowodowana uderzeniem operatora przez łańcuch. W czasie pracy piłą elektryczną należy zawsze mieć na sobie odzież ochronną posiadającą odpowiednie atesty. Użycie odzieży ochronnej nie eliminuje ryzyka urazu, ale zmniejsza skutki szkody w razie wypadku. W kwestii wyboru odpowiedniej odzieży ochronnej należy zwrócić się o radę do zaufanego sprzedawcy.</p> <p>Odzież powinna być dopasowana i niekrępująca. Mieć na sobie odzież ściśle przylegającą, zapobiegającą nacięciom. <b>Idealna byłaby kurtka (Rys. 1), spodnie robocze (Rys. 2) i obuty ochronne Oleo-Mac.</b> Nie nosić ubrań, szalików, krawatów lub biżuterii, które mogłyby zaplątać się w drewno lub krzaki. Długie włosy należy spiąć i zabezpieczyć (na przykład chustką, beretem, kaskiem itd.).</p> <p><b>Założyć buty ochronne zaopatrzone w podeszwy przeciwpoślizgowe oraz stalowe czubki (Rys. 4-5).</b></p> <p><b>Mieć na sobie kask ochronny (Rys. 3A) w miejscach, gdzie występuje zagrożenie spadającymi przedmiotami.</b></p> <p><b>Zakładać okulary lub osłonę ochronną!</b></p> <p><b>Stosować środki ochrony przed hałasem; na przykład słuchawki (Rys. 3B) lub zatyczki do uszu.</b> Używanie środków ochrony słuchu wymaga dużej uwagi i ostrożności, ponieważ powoduje to ograniczenie możliwości usłyszenia sygnałów dźwiękowych ostrzegających przed niebezpieczeństwem (krzyk, alarm).</p> <p><b>Zakładać specjalne rękawice ochronne (Rys. 6)</b></p> <p><b>Oleo-Mac oferuje pełną gamę wyposażenia ochronnego.</b></p>

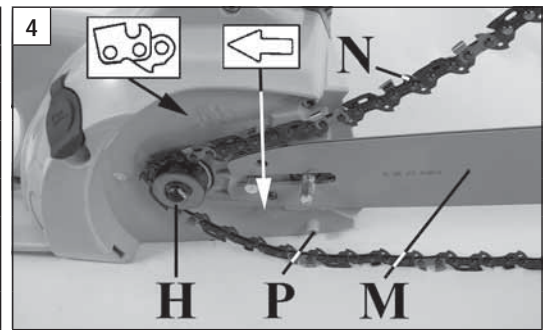
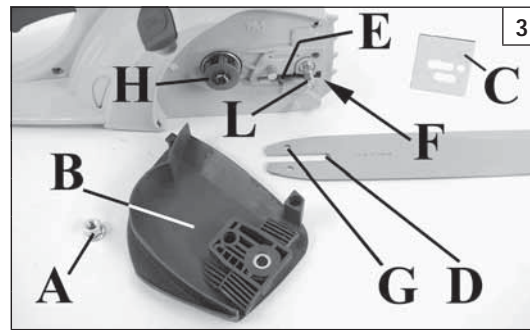
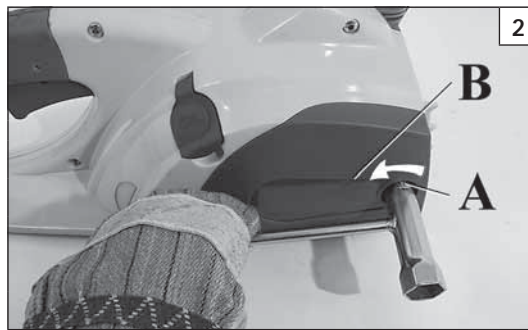

Português

Ελληνικά

Türkçe

## MONTAGEM DA BARRA E CORRENTE

**⚠ Desligue sempre o plugue de ligação da tomada de força antes de realizar qualquer manutenção.**

Puxe a proteção (Fig.1) no sentido da pega anterior para verificar que o freio da corrente não esteja inserido.

Tire a porca (A) e desmonte o carter cobre-corrente (B) (Fig. 2). Elimine a espessura inserida sobre os prisioneiros da barra (C, Fig. 3).

Leve toda a lingueta do tensor da corrente (E) em direção ao pino (H) (Fig. 3) agindo sobre o parafuso tensor da corrente (F, Fig. 5).

Introduza a barra fazendo com que a fenda deslize (D) sobre os prisioneiros de modo que a lingueta do tensor de corrente (E) entre no alojamento apropriado (G) (Fig.3).

Monte a corrente (N) dentro da guia da barra (M) e no pino (H) (Fig. 4). Preste atenção ao sentido de rotação da corrente (Fig. 7).

Estique previamente a corrente antes de apertar o cárter para evitar que fique presa por baixo do pino que bloqueia a corrente (P, Fig. 4).

Para montar o cárter que protege a corrente, insira as duas peças (Fig. 8) nas suas sedes.

Monte o carter cobre-corrente e a relativa porca sem apertá-la. Esticar a corrente por meio do parafuso tensor de corrente (F) (Fig. 5).

A corrente deve ser regulada de modo que fique bem esticada e possa escorrer facilmente com a força da mão (Fig. 7).

**⚠ ATENÇÃO** - Para movimentar a corrente é preciso pressionar a alavanca do acelerador!

**Apertar definitivamente a porca de fixação do carter cobre-corrente mantendo elevada a ponta da barra (Fig. 6).**

A corrente está regulada na justa tensão quando for possível elevar alguns milímetros puxando-a para cima (Fig. 7).

**⚠ ATENÇÃO** - Controle várias vezes a tensão da corrente durante o uso diário da electroserra. Utilize sempre luvas de proteção.

## ΣΥΝΑΡΜΟΛΟΓΗΣΗ ΜΠΑΡΑΣ ΚΑΙ ΑΛΥΣΙΔΑΣ

**⚠ Βγάξτε πάντα το φις σύνδεσης στο δίκτυο, πριν από οποιαδήποτε συντήρηση.**

Τραβήξτε την προστασία (Εικ.1) προς το εμπρόσθιο χερούλι, για να σιγουρευτείτε ότι δεν λειτουργεί το φρένο της αλυσίδας. Βγάλτε τα παξιμάδια (Α) και αποσυναρμολογήστε το Κάρτερ (προστατευτικό) της αλυσίδας (Β) (Εικ.2).

Αφαιρέστε το πλαστικό πάχος που είναι τοποθετημένο στις βίδες της μπάρας (C, Εικ.3).

Φέρτε όλη τη σφήνα (Ε) τάσης της αλυσίδας προς την τροχαλία (Η) (Εικ.3), μέσω της βίδας τάσης της αλυσίδας (F, Εικ.5).

Βάλτε τη λάμα ολισθαίνοντας τη ράβδωση (D) στις βίδες έτσι ώστε η σφήνα τάσης της αλυσίδας (Ε) να μπει στην οπή (G) (Εικ.3).

Μοντάρετε την αλυσίδα (N) μέσα στον οδηγό της μπάρας (M) και πάνω στο πηνίο (H) (Εικ.4). Προσέξτε τη φορά περιστροφής της αλυσίδας. (Εικ.7).

Τεντώστε την αλυσίδα πριν σφίξετε το προστατευτικό για να μην μείνει κάτω από τον πείρο εμπλοκής αλυσίδας (P, Εικ.4).

Για να τοποθετήσετε το προστατευτικό της αλυσίδας βάλτε τα δύο εξαρτήματα αναφοράς (Εικ.8) στις ειδικές θέσεις.

Μοντάρετε το Κάρτερ (προστατευτικό) της αλυσίδας και τα σχετικά παξιμάδια και σφίξτε τα.

Τεντώστε την αλυσίδα μέσω της βίδας τάσης της αλυσίδας (F) (Εικ.5).

Η αλυσίδα θα πρέπει να ρυθμιστεί, έτσι ώστε να είναι καλά τεντωμένη και να μπορεί να ολισθαίνει με τη δύναμη του χεριού (Εικ.7).

**⚠ ΠΡΟΣΟΧΗ** - Για να γυρίσετε την αλυσίδα πρέπει να πιέσετε το γκάζι!

**Σφίξτε το παξιμάδι σταθεροποίησης του Κάρτερ (προστατευτικό) της αλυσίδας, κρατώντας σηκωμένη την άκρη της μπάρας (Εικ.6).**

Η αλυσίδα είναι ρυθμισμένη στη σωστή τάση, εάν ανασκόνεται λίγα χιλιοστά όταν την τραβάτε προς τα πάνω (Εικ.7).

**⚠ ΠΡΟΣΟΧΗ** - Ελέγχετε συχνά την τάση της αλυσίδας, κατά την καθημερινή λειτουργία του ηλεκτρικού αλυσοπρίονου. Χρησιμοποιείτε πάντα προστατευτικά γάντια.

## TESTERENİN VE ZİNCİRİN TAKILMASI

**⚠ Herhangi bir bakım yapmadan önce fişi prizden çekin.**

Freni ön sapa doğru çekerek zincir freninden kurtarın (Şekil 1).

Testere somunlarını (A) ve zincir kapağını (B) çıkarın (Şekil 2). Testere civatalarından (C) pulu çıkarıp atın (Şekil 3).

Zincir gerdirme pimini (E) gerdirme vidasıyla (F, Şekil 5) dişli çarkına (H, Şekil 3) doğru çekin.

Testereyi testere oluğuna (D) civatalara takın. Pimi (E) (Şekil 3) testeredeki deliğine (G) oturtun.

Zinciri (N) testere yivine (M) ve dişli çarkına (H) takın (Şekil 4). Zincir doğru yönde dönmelidir (Şekil 7).

Karteri sıkıştırmadan önce zinciri durduran milin altında kalmasını engellemek için zinciri gerginleştiriniz (P, Şekil 4).

Zinciri örten karteri çıkarmak için iki "parçayı" (Şekil 8) uygun yerlere yerleştiriniz.

Zincir kapağını kapatıp vidaları takın ama sıkıştırmayın.

Testere gerdirme vidasıyla (F) zinciri gerginleştirin (Şekil 5).

Zincir gergin olmalı ama elle rahatça çevrilmelidir (Şekil 7).

**⚠ DİKKAT** - Zinciri çevirmek için hızlandırma kolunu indirmek gerekmektedir!

**Testerenin ucunu kaldırarak zincir kapağının somunlarını sıkıştırın (şekil 6).**

Zincir bir kaç milimetre kadar çekilebildiğinde zincir gerginliğini doğru demektir (Şekil 7).

**⚠ DİKKAT** - Zincir gerginliğini sık sık kontrol edin. Daima eldiven giyin.



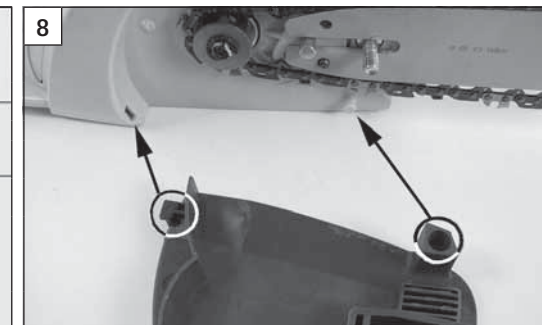
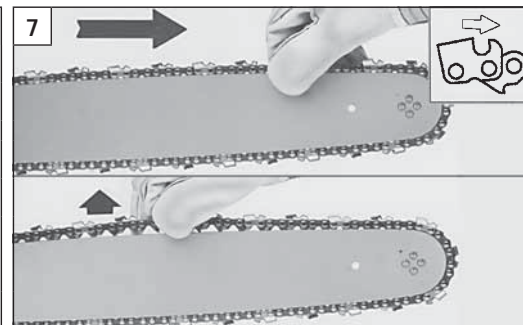

Česky	Русский	Polski
<h3>MONTÁŽ LIŠTY A ŘETĚZU</h3>	<h3>МОНТАЖ ПОЛОТНА И ЦЕПИ</h3>	<h3>MONTAŻ PROWADNICY I ŁAŃCUCHA</h3>
<p><b>⚠ Před prováděním jakékoli činnosti údržby vytáhněte vidlici ze zásuvky.</b></p> <p>Přitáhněte páku brzdy k přední rukojeti (obr. 1) a přesvědčte se, že brzda řetězu není sepnutá.</p> <p>Sejměte matici (A) a kryt řetězu (B, obr. 2).</p> <p>Odstraňte z čepů umělohmotnou vymežovací podložku (C, obr. 3).</p> <p>Čep napínáku řetězu (E) posuňte úplně k řetězce (H, obr. 3) pomocí šroubu napínáku řetězu (F, obr. 5).</p> <p>Zasuňte lištu nasazením drážky (D) na stavěcí šroub (L) tak, aby se čep napínáku řetězu (E) dostal do příslušného otvoru (G, obr. 3).</p> <p>Nasadte řetěz (N) do vedení lišty (M) a na řetězku (H, obr. 4). Dejte pozor na směr otáčení řetězu (obr. 7).</p> <p>Před zavřením krytu řetězu předepněte řetěz, aby nezůstal pod čepem zachycovače řetězu (P, obr. 4). Při montáži krytu řetězu zasuňte dva "výstupky" (obr. 8) do jejich uložení.</p> <p>Nasadte kryt řetězu a příslušnou matici, příliš ji neutahujte.</p> <p>Napněte řetěz pomocí šroubu napínáku řetězu (F, obr. 5).</p> <p>Řetěz musí být seřízený tak, aby byl dobře napnutý a zároveň s ním bylo možné rukou volně pohybovat (obr. 7).</p> <p><b>⚠ POZOR - K otáčení řetězu je nutné stisknout páčku spínače pily!</b></p> <p><b>Dotáhněte upevňovací matici krytu řetězu, špičku lišty držte přitom nadzdvihnutou (obr. 6).</b></p> <p>Řetěz je správně napnutý, jestliže jej můžete vytáhnout o několik milimetrů směrem nahoru (obr. 7).</p> <p><b>⚠ POZOR - Při každodenní práci s pilou několikrát zkontrolujte napnutí řetězu. Vždy používejte ochranné rukavice.</b></p>	<p><b>⚠ ПЕРЕД ПРОВЕДЕНИЕМ ЛЮБОЙ ОПЕРАЦИИ ОТСОЕДИНИТЕ ВИЛКУ ОТ СЕТИ</b></p> <p>Убедитесь, что тормоз цепи отпущен, потягивая защитное устройство (Рис. 1) к передней ручке.</p> <p>Отвинтите гайку (А) и снимите крышку цепи (В, Рис. 2).</p> <p>Снимите распорку с посадочных штифтов полотна (С, Рис. 3)</p> <p>Вращая винт натяжения цепи (F, Рис. 5), переместите собачку натяжителя цепи по всему ходу в сторону ведущей звездочки (Н, Рис. 3)</p> <p>Установите полотно скользящей канавкой (D) на шпильку (L) так, чтобы собачка натяжителя цепи (E) вошла в соответствующее гнездо (G, Рис. 3)</p> <p>Установите цепь (N) в направляющую на полотне (M) и на звездочку (H, Рис. 4). Обратите внимание на направление вращения цепи (Рис. 7)</p> <p>Слегка натяните цепь перед установкой крышки цепи. При этом проследите за тем, чтобы цепь по всей длине вошла в пазы полотна и не осталась под штифтом (P, Рис. 4)</p> <p>Вставьте две направляющие крышки цепи (Рис. 8) в соответствующие пазы.</p> <p>Установите крышку цепи и соответствующую гайку, но не затягивайте ее. Полотно при этом должно свободно перемещаться. Натяните цепь при помощи натяжителя (F, Рис. 5).</p> <p>Регулируйте цепь так, чтобы она была туго натянута, но возможно легко вращать ее вручную (Рис. 7).</p> <p><b>⚠ ВНИМАНИЕ – Для вращения цепи необходимо нажать рукоятку акселератора!</b></p> <p>Окончательно затяните крепежную гайку крышки цепи при поднятой конечной части полотна (Рис. 6).</p> <p>Цепь правильно натянута, если ее можно поднимать на несколько миллиметров, оттягивая ее вверх (Рис. 7).</p> <p><b>⚠ ВНИМАНИЕ! - При ежедневном использовании электропилы часто проверяйте натяжение цепи. Для этого всегда надевайте защитные перчатки.</b></p>	<p><b>⚠ PRZED PRZYSTĄPIENIEM DO MONTAŻU I KONSERWACJI ODŁĄCZYĆ WTYCZKĘ OD ŹRÓDŁA ZASILANIA</b></p> <p>Pociągnąć dźwignię hamulca (Rys.1) w kierunku uchwytu przedniego, aby sprawdzić, czy hamulec łańcucha nie jest załączony.</p> <p>Zdjąć nakrętkę (A) i zdemontować osłonę łańcucha (B, Rys.2).</p> <p>Zdjąć podkładkę nałożoną na kołki (C, Rys.3).</p> <p>Przesunąć trzpień śruby napinacza łańcucha (E) w kierunku zębatego napędowej (H, Rys.3) za pomocą śruby napinającej łańcucha (F, Rys.5).</p> <p>Włożyć prowadnicę przesuwając szczelinę (D) wzdłuż śruby (L) tak, aby trzpień napinacza łańcucha (E) znajdował się w otworze gniazda prowadnicy (G, Rys.3).</p> <p>Zamontować łańcuch (N) w rowku prowadnicy (M) i na zębate napędowej (H, Rys.4). Zwrócić uwagę na kierunek obrotów łańcucha (Rys.7).</p> <p>Naprzęczyć wstępnie łańcuch przed dokręceniem osłony, tak aby łańcuch przylegał do dolnej części prowadnicy (P, Rys.4).</p> <p>Zamontować osłonę łańcucha mocując osłonę na trzpieniach mocujących (Rys.8).</p> <p>Zamontować osłonę łańcucha i jej nakrętkę bez dokręcania.</p> <p>Napiąć łańcuch za pomocą śruby napinającej łańcucha (F, Rys.5).</p> <p>Łańcuch powinien zostać tak wyregulowany, tak aby był dobrze napięty i aby można go było łatwo przesunąć ręką wzdłuż prowadnicy (Rys.7).</p> <p><b>⚠ UWAGA – Aby łańcuch się obracał, należy załączyć dźwignię gazu!</b></p> <p><b>Dokręcić ostatecznie nakrętkę mocującą osłonę łańcucha, trzymając końcówkę prowadnicy uniesioną ku górze (Rys.6).</b></p> <p>Naciąg łańcucha jest prawidłowo wyregulowany, jeśli można unieść łańcuch o kilka milimetrów pociągając go do góry (Rys.7).</p> <p><b>⚠ UWAGA - Sprawdzać kilkakrotnie napięcie łańcucha podczas całodziennego używania pilarki. Stosować zawsze rękawice ochronne.</b></p>

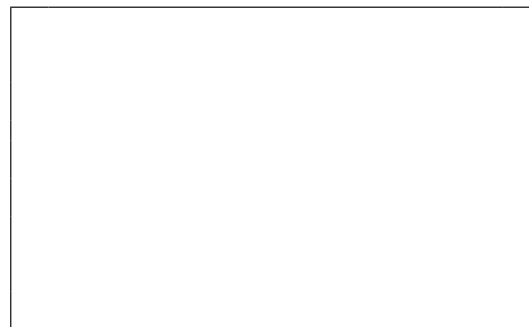
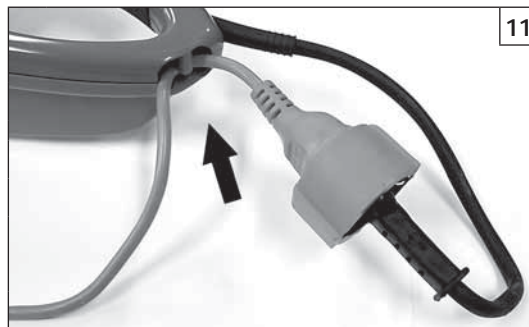
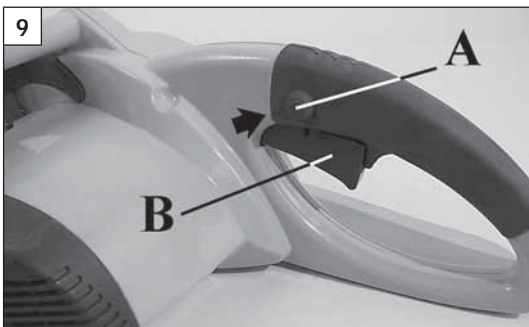

Português	Ελληνικά	Türkçe																								
<p align="center"><b>PARA DAR PARTIDA</b></p> <p>ALLACCIAMENTO ALLA RETE</p> <p><b>⚠ ! ATENÇÃO</b> - Antes da conexão do plugue na tomada de força, verifique a voltagem e assegure-se que corresponda aos dados indicados na tabela abaixo. Controle que as dimensões do cabo de extensão seja como s específica. Em caso contrário pode se verificar um abaixamento da tensão com a consequente danos irreparáveis no motor. A tomada de terra não é indispensável já que o motor é do tipo duplo isolamento.</p> <p><b>⚠</b> Antes da utilização fixar a extensão na abertura correspondente (ver Fig. 11).</p> <p><b>⚠ COMPRIMENTO A CONSELHADOS PARA OS CABOS DE EXTENSÃO (230 V)</b></p> <table border="1"> <thead> <tr> <th>Comprimento</th> <th>Seção mínima de condutor</th> </tr> </thead> <tbody> <tr> <td>0 ÷ 20 metros</td> <td>1 mm<sup>2</sup></td> </tr> <tr> <td>20 ÷ 50 metros</td> <td>1.5 mm<sup>2</sup></td> </tr> <tr> <td>50 ÷ 100 metros</td> <td>4 mm<sup>2</sup></td> </tr> </tbody> </table> <p><b>Voltagem requerida na rede</b>  <b>230 V</b> - Com capacidade de 10 A e fusível de proteção de 8 A retardado.</p> <p><b>⚠ ! ATENÇÃO</b> - Se recomenda o uso de cabos ao neopreno ou então com duplo isolamento com plugues de segurança predispostos para o uso externo. Examine frequentemente os plugues de conexões e o cabo elétrico de extensão e substituí-los no caso em que estes estejam avariados.</p> <p><b>PARA DAR PARTIDA</b></p> <p>- Antes de ligar o motor, certifique-se de que a tomada está equipada com dispositivo de segurança com corrente de intervenção não superior a 30 mA.</p> <p>- Depois de ter ligado o plugue na tomada de força, apoie a eletroserra no terreno de modo que não fique em contato com ramos, pedras ou outros objetos que possam impedir o seu regular funcionamento.</p> <p>- Segure firmemente as pegas da eletroserra e acione primeiro o avalança de segurança A, depois o interruptor de funcionamento B (Fig. 9).</p> <p><b>⚠ ! ATENÇÃO</b> - Não permita a outras pessoas de permanecer no raio de ação da eletroserra durante o uso.</p> <p><b>⚠ ATENÇÃO</b> - Durante o trabalho mantenha pressionado, até o fim de curso, o interruptor (B, Fig. 9).</p> <p><b>⚠</b> A eletroserra não funciona quando a alavanca do freio (C) está ativada (Fig. 10).</p>	Comprimento	Seção mínima de condutor	0 ÷ 20 metros	1 mm <sup>2</sup>	20 ÷ 50 metros	1.5 mm <sup>2</sup>	50 ÷ 100 metros	4 mm <sup>2</sup>	<p align="center"><b>ΕΚΚΙΝΗΣΗ</b></p> <p>ΣΥΝΔΕΣΗ ΣΤΟ ΔΙΚΤΥΟ</p> <p><b>⚠ ΠΡΟΣΟΧΗ</b> - Πριν συνδέσετε το ρευματολήπτη (φικ) στο δίκτυο, ελέγξτε τα βολτ και σιγουρευτείτε ότι αντιστοιχούν με τα στοιχεία που αναγράφονται στον παρακάτω πίνακα. Ελέγξτε εάν οι διαστάσεις του καλωδίου προέκτασης (μπαλαντέζα) είναι όπως διασαφηνίζεται. Στην αντίθετη περίπτωση παρουσιάζεται μια πτώση της τάσης με την επακόλουθη ανεπανόρθωτη ζημιά του μοτέρ. Η γείωση δεν είναι απαραίτητη καθώς το μοτέρ είναι τύπου διπλής μόνωσης.</p> <p><b>⚠</b> Πριν τη χρήση στερεώστε την μπαλαντέζα στον ειδικό κρίκο (βλ. Εικ. 11).</p> <p><b>⚠ ΜΗΚΟΣ ΠΟΥ ΣΥΝΙΣΤΑΤΑΙ ΓΙΑ ΤΑ ΚΑΛ ΔΙΑ ΠΙΟΕΚΤΑΣΗΣ (230V):</b></p> <table border="1"> <thead> <tr> <th>Μήκος</th> <th>Ελάχιστη διατομή του αγωγού</th> </tr> </thead> <tbody> <tr> <td>0 ÷ 20 μέτρα</td> <td>1 mm<sup>2</sup></td> </tr> <tr> <td>20 ÷ 50 μέτρα</td> <td>1.5 mm<sup>2</sup></td> </tr> <tr> <td>50 ÷ 100 μέτρα</td> <td>4 mm<sup>2</sup></td> </tr> </tbody> </table> <p><b>Ζητούμενα βολτ δικτύου:</b>  <b>230 V</b> - Με φορτίο 10A και ασφάλεια προστασίας από 8 A αργής καύσης.</p> <p><b>⚠ ΠΡΟΣΟΧΗ</b> - Συνιστάται η χρήση καλωδίων από νεοπρένιο ή διπλής μόνωσης με φικ ασφαλείας για εξωτερική χρήση. Ελέγχετε περιοδικά τα φικ σύνδεσης και το ηλεκτρικό καλώδιο προέκτασης (μπαλαντέζα) και αντικαταστήστε τα εάν έχουν υποστεί βλάβες.</p> <p><b>ΕΚΚΙΝΗΣΗ ΜΟΤΕΡ</b></p> <p>- Πριν ανάψετε τον κινητήρα βεβαιωθείτε ότι η πρίζα διαθέτει ασφάλεια με ρεύμα επέμβασης που δεν υπερβαίνει τα 30 mA.</p> <p>- Αφού συνδέσετε το ρευματολήπτη (φικ) στο δίκτυο, ακουμπήστε το ηλεκτρικό αλυσοπρίονο στο έδαφος έτσι ώστε η αλυσίδα να μην είναι σε επαφή με κλαδιά, πέτρες ή με άλλα αντικείμενα που μπορούν να δυσκολέψουν την κίνηση της.</p> <p>- Κρατάμε γερά τις λαβές του ηλεκτρικού αλυσοπρίονου και ανοίξτε το διακόπτη A και εν συνεχεία το γενικό διακόπτη B (Εικ.9).</p> <p><b>⚠ ΠΡΟΣΟΧΗ</b> - Μην επιτρέπετε σε άλλους να παραμένουν στην ακτίνα εργασίας του ηλεκτρικού αλυσοπρίονου κατά τη διάρκεια λειτουργίας.</p> <p><b>⚠ ΠΡΟΣΟΧΗ</b> - Κατά την εργασία, κρατάτε πάντα πατημένο μέχρι τέρμα το διακόπτη (B, Εικ.9).</p> <p><b>⚠</b> Το ηλεκτρικό αλυσοπρίονο δεν λειτουργεί εάν ο λεβιές του φρένου (C) είναι ανοιγμένος (Εικ.10).</p>	Μήκος	Ελάχιστη διατομή του αγωγού	0 ÷ 20 μέτρα	1 mm <sup>2</sup>	20 ÷ 50 μέτρα	1.5 mm <sup>2</sup>	50 ÷ 100 μέτρα	4 mm <sup>2</sup>	<p align="center"><b>MOTORUN ÇALIŞTIRILMASI</b></p> <p><b>ELEKTRİK BAĞLANTISI</b></p> <p><b>⚠ DİKKAT</b> - Elektrik bağlantısını yapmadan önce voltajı kontrol ederek aşağıda verilen değerlere uyup uymadığına bakın. Güçten düşüp, motorda onarılmaz hasar. Prizde toprak hattı olması gerekmez çünkü motorun gövdesi çift kat yalıtkanla kaplanmıştır.</p> <p><b>⚠</b> Kullanmadan önce, uzatmayı uygun bölmeye sabitleyiniz (Bkz. Şek. 11)</p> <p><b>⚠ UZATMA KABLOLARI (230 V)</b></p> <table border="1"> <thead> <tr> <th>Uzunluk</th> <th>İletkenin minimum kesiti</th> </tr> </thead> <tbody> <tr> <td>0 ÷ 20 m</td> <td>1 mm<sup>2</sup></td> </tr> <tr> <td>20 ÷ 50 m</td> <td>1.5 mm<sup>2</sup></td> </tr> <tr> <td>50 ÷ 100 m</td> <td>4 mm<sup>2</sup></td> </tr> </tbody> </table> <p><b>VOLTAJ</b>  <b>230 V</b> - 10 A kapasite ve 8 A gecikmeli sigorta.</p> <p><b>⚠ DİKKAT:</b> Neoprene ya da çift kat yalıtkan kabloların kullanılmasını tavsiye ederiz. Kabloların dışarıda kullanılması için emniyet fişleri olmalıdır. Sık sık fişleri ve uzatma kablolarını kontrol ederek hatalıları onarın.</p> <p><b>MOTORUN ÇALIŞTIRILMASI</b></p> <p>- Motoru çalıştırmadan önce, kullanacağınız elektrik hattının değeri 30mA geçmeyen bir emniyet şalteri ile donatılmış olduğundan emin olunuz.</p> <p>- Fişi prize taktıktan sonra testereyi yere koyun ve zincirde her hangi bir engel olup olmadığına bakın.</p> <p>- Sapları sıkıca tutun. Önce emniyet düğmesine (A), daha sonra da tetik düğmesine basın (B, Şekil 9).</p> <p><b>⚠ DİKKAT:</b> Çalışma alanınızda insanlar ve hayvanlar bulunmasın.</p> <p><b>⚠ DİKKAT</b> - Çalışma esnasında, alt anahtarı çalıştırmak için sürekli olarak basılı tutun (B, Şek.9).</p> <p><b>⚠ DİKKAT:</b> Frene (C) basılmışsa elektrikli testere çalışmaz (Şekil 10).</p>	Uzunluk	İletkenin minimum kesiti	0 ÷ 20 m	1 mm <sup>2</sup>	20 ÷ 50 m	1.5 mm <sup>2</sup>	50 ÷ 100 m	4 mm <sup>2</sup>
Comprimento	Seção mínima de condutor																									
0 ÷ 20 metros	1 mm <sup>2</sup>																									
20 ÷ 50 metros	1.5 mm <sup>2</sup>																									
50 ÷ 100 metros	4 mm <sup>2</sup>																									
Μήκος	Ελάχιστη διατομή του αγωγού																									
0 ÷ 20 μέτρα	1 mm <sup>2</sup>																									
20 ÷ 50 μέτρα	1.5 mm <sup>2</sup>																									
50 ÷ 100 μέτρα	4 mm <sup>2</sup>																									
Uzunluk	İletkenin minimum kesiti																									
0 ÷ 20 m	1 mm <sup>2</sup>																									
20 ÷ 50 m	1.5 mm <sup>2</sup>																									
50 ÷ 100 m	4 mm <sup>2</sup>																									

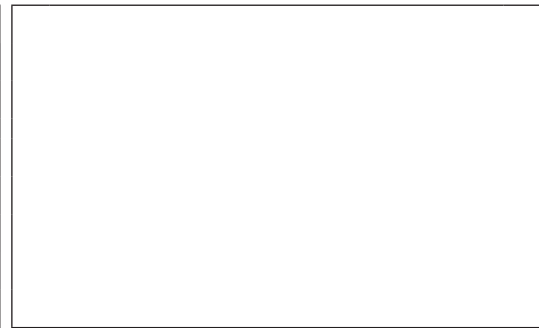
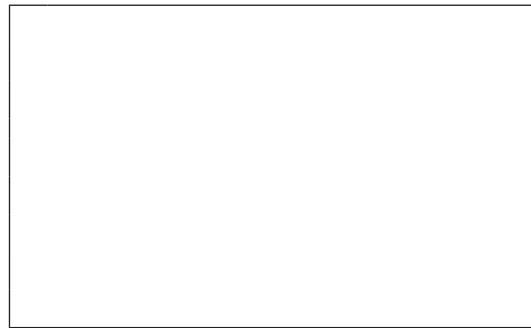
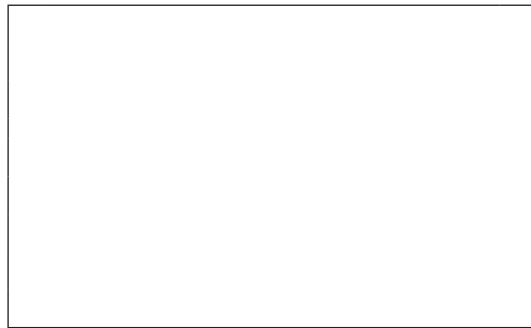
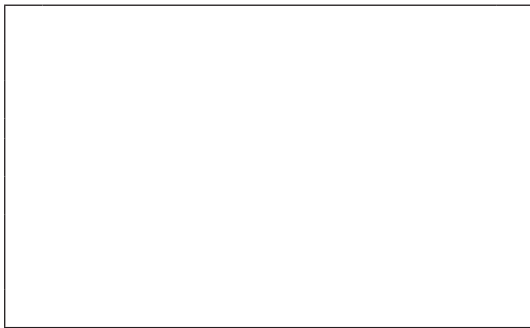

Česky	Русский	Polski																								
<p align="center"><b>SPOUŠTĚNÍ PILY</b></p>	<p align="center"><b>ПУСК</b></p>	<p align="center"><b>URUCHOMIENIE</b></p>																								
<p><b>PŘIPOJENÍ K SÍTI</b></p> <p><b>⚠ POZOR</b> - Před zasunutím vidlice do zásuvky se přesvědčte, že napětí odpovídá údajům uvedeným v níže uvedené tabulce. Zkontrolujte, zda rozměry prodlužovacího kabelu odpovídají technickým podmínkám. V opačném případě by mohlo dojít ke snížení napětí a nenapravitelnému poškození motoru. Uzemnění není nutné, protože motor je dvojitě izolovaný.</p> <p><b>⚠</b> Před použitím připevněte prodlužovací kabel do připraveného oka (viz obr. 11).</p> <p><b>⚠</b> Doporučené délky prodlužovacích kabelů (230 V)</p> <table border="1" data-bbox="69 794 750 882"> <thead> <tr> <th>Délka</th> <th>Minimální průřez vodiče</th> </tr> </thead> <tbody> <tr> <td>0 ÷ 20 metrů</td> <td>1 mm<sup>2</sup></td> </tr> <tr> <td>20 ÷ 50 metrů</td> <td>1.5 mm<sup>2</sup></td> </tr> <tr> <td>50 ÷ 100 metrů</td> <td>4 mm<sup>2</sup></td> </tr> </tbody> </table>	Délka	Minimální průřez vodiče	0 ÷ 20 metrů	1 mm <sup>2</sup>	20 ÷ 50 metrů	1.5 mm <sup>2</sup>	50 ÷ 100 metrů	4 mm <sup>2</sup>	<p><b>ПОДКЛЮЧЕНИЕ К ЭЛЕКТРОСЕТИ</b></p> <p><b>⚠ ВНИМАНИЕ</b> - Перед присоединением вилки к сети убедитесь, что напряжение сети соответствует данным, указанным в нижеприведенной таблице. Удлинитель должен иметь нижеуказанные размеры. В противном случае может возникнуть понижение напряжения, что приведет к непоправимому повреждению двигателя. Заземление необязательно, так как двигатель имеет двойную изоляцию.</p> <p><b>⚠</b> Перед началом работы закрепите удлинитель в соответствующей петле (см. Рис. 11).</p> <p><b>⚠</b> Советуемые длины удлинителей (230 V)</p> <table border="1" data-bbox="786 818 1467 906"> <thead> <tr> <th>Длина</th> <th>Минимальное сечение жилы</th> </tr> </thead> <tbody> <tr> <td>0 ÷ 20 метров</td> <td>1 mm<sup>2</sup></td> </tr> <tr> <td>20 ÷ 50 метров</td> <td>1.5 mm<sup>2</sup></td> </tr> <tr> <td>50 ÷ 100 метров</td> <td>4 mm<sup>2</sup></td> </tr> </tbody> </table>	Длина	Минимальное сечение жилы	0 ÷ 20 метров	1 mm <sup>2</sup>	20 ÷ 50 метров	1.5 mm <sup>2</sup>	50 ÷ 100 метров	4 mm <sup>2</sup>	<p><b>PODŁĄCZENIE DO SIECI</b></p> <p><b>⚠ UWAGA</b> - Przed włączeniem wtyczki do sieci, sprawdź napięcie i upewnij się, że odpowiada ono danym zawartym w danych technicznych urządzenia. Sprawdź, czy wymiary przewodu przedłużającego są zgodne ze specyfikacją zawartą w poniższej tabeli. Jeśli nie, to może dojść do zmniejszenia napięcia, które spowoduje nieodwracalne uszkodzenie silnika. Uziemienie nie jest konieczne, ponieważ silnik jest podwójnie izolowany.</p> <p><b>⚠</b> Przed użyciem zamocować przedłużacz w odpowiednim uchu (patrz Rys. 11).</p> <p><b>⚠</b> Zalecane długości przewodu przedłużającego (230 V)</p> <table border="1" data-bbox="1503 826 2184 914"> <thead> <tr> <th>Długość</th> <th>Minimalny przekrój przewodu</th> </tr> </thead> <tbody> <tr> <td>0 ÷ 20 metrów</td> <td>1 mm<sup>2</sup></td> </tr> <tr> <td>20 ÷ 50 metrów</td> <td>1.5 mm<sup>2</sup></td> </tr> <tr> <td>50 ÷ 100 metrów</td> <td>4 mm<sup>2</sup></td> </tr> </tbody> </table>	Długość	Minimalny przekrój przewodu	0 ÷ 20 metrów	1 mm <sup>2</sup>	20 ÷ 50 metrów	1.5 mm <sup>2</sup>	50 ÷ 100 metrów	4 mm <sup>2</sup>
Délka	Minimální průřez vodiče																									
0 ÷ 20 metrů	1 mm <sup>2</sup>																									
20 ÷ 50 metrů	1.5 mm <sup>2</sup>																									
50 ÷ 100 metrů	4 mm <sup>2</sup>																									
Длина	Минимальное сечение жилы																									
0 ÷ 20 метров	1 mm <sup>2</sup>																									
20 ÷ 50 метров	1.5 mm <sup>2</sup>																									
50 ÷ 100 метров	4 mm <sup>2</sup>																									
Długość	Minimalny przekrój przewodu																									
0 ÷ 20 metrów	1 mm <sup>2</sup>																									
20 ÷ 50 metrów	1.5 mm <sup>2</sup>																									
50 ÷ 100 metrów	4 mm <sup>2</sup>																									
<p><b>Požadované napětí elektrické sítě:</b> 230 V - Se zatížením 10 A a 8 A pojistkou se zpomaleným účinkem.</p> <p><b>⚠ POZOR</b> - Doporučujeme používat prodlužovací kabely z neoprénu, nebo v každém případě s dvojitou izolací s bezpečnostními spojkami určenými pro venkovní použití. Kabelové vidlice, zásuvky a prodlužovací kabel často kontrolujte, a zjistíte-li nějaké poškození, ihned je vyměňte.</p> <p><b>SPOUŠTĚNÍ MOTORU</b></p> <ul style="list-style-type: none"> <li>- Před spuštěním motoru zkontrolujte, zda je zásuvka vybavena proudovým chráničem s vybavovacím proudem do 30 mA.</li> <li>- Po zasunutí vidlice do zásuvky položte pilu na zem tak, aby se řetěz nedotýkal větví, kamenů nebo jiných předmětů, které by mohly bránit jeho pravidelnému otáčení.</li> <li>- Pevně uchopte rukojeti pily a nejprve stiskněte bezpečnostní tlačítko A a pak páčku spínače pily vyp/zap B (obr. 9).</li> </ul> <p><b>⚠ POZOR</b> - Při práci s elektrickou pilou nesmí stát v pracovním prostoru pily žádné další osoby.</p> <p><b>⚠ POZOR</b> - Při práci s pilou vždy úplně stiskněte páčku spínače pily vyp/zap (B, obr. 9).</p> <p><b>⚠</b> Elektrická pila není funkční, je-li zapnutá páka brzdy (C) (obr. 10).</p>	<p><b>Требуемое напряжение сети:</b> 230 V - Токопропускная способность 10 А, плавкий предохранитель 8 А с выдержкой времени.</p> <p><b>⚠ ВНИМАНИЕ</b> - Рекомендуем использовать кабели из неопрена, а во всяком случае с двойной изоляцией и предохранительными вилками для наружного применения. Часто проверяйте вилки и удлинитель; замените их, если они повреждены.</p> <p><b>ЗАПУСК ДВИГАТЕЛЯ</b></p> <ul style="list-style-type: none"> <li>- При запуске двигателя убедитесь в том, что розетка оснащена дифференциальным размыкателем, ток срабатывания которого не превышает 30 mA.</li> <li>- Подключив вилку к сети, положите электропилу на землю так, что цепь не прикасалась к веткам, камням или иным предметам, которые могли бы препятствовать ее правильному вращению.</li> <li>- Прочно держите электропилу за ручки, включите сначала предохранительную рукоятку (А, Рис. 9), а затем пусковой выключатель (В).</li> </ul> <p><b>⚠ ВНИМАНИЕ</b> - Не разрешайте стоять другим людям в зоне действия электропилы во время ее использования.</p> <p><b>⚠ ВНИМАНИЕ</b> - Во время работы держите выключатель (В, Рис.9) в полностью нажатом положении.</p> <p><b>⚠</b> При включенной рукоятке тормоза (С, Рис. 10) электропила не работает.</p>	<p><b>Wymagane napięcie w sieci:</b> 230 V - ze zdolnością przewodzenia prądu 10 A i z bezpiecznikiem 8 A ze zwłoką.</p> <p><b>⚠ UWAGA</b> - Zaleca się stosowanie przewodów neoprenowych lub innych podwójnie izolowanych z wtyczkami z zabezpieczeniem przeznaczonymi do użytkowania na zewnątrz. Często kontrolować wtyczki oraz przewód połączeniowym, wymieniać na nowe w przypadku stwierdzenia uszkodzeń.</p> <p><b>URUCHOMIENIE SILNIKA</b></p> <ul style="list-style-type: none"> <li>- Przed uruchomieniem silnika sprawdź, czy gniazdko posiada zabezpieczenie z prądem zadziałania nie większym niż 30 mA.</li> <li>- Po włożeniu wtyczki do źródła zasilania oprzeć pilarkę na podłożu w taki sposób, aby łańcuch nie dotykał gałęzi, kamieni lub innych przedmiotów, które mogłyby zakłócić jego prawidłowe przesuwanie się wzdłuż prowadnicy.</li> <li>- Chwycić mocno uchwyty piły, następnie nacisnąć blokadę zabezpieczającą wyłącznika (A, Rys.9), a potem załączyć wyłącznik główny (B).</li> </ul> <p><b>⚠ UWAGA</b> - Nie dopuszczać, aby inne osoby znajdowały się w zasięgu pilarki elektrycznej podczas jej pracy.</p> <p><b>⚠ UWAGA</b> - Podczas pracy należy zawsze trzymać wyłącznik w położeniu wciśniętym do oporu (B, Rys.9).</p> <p><b>⚠</b> Pilarka elektryczna nie działa, gdy dźwignia hamulca (C, Rys. 10) jest załączona.</p>																								

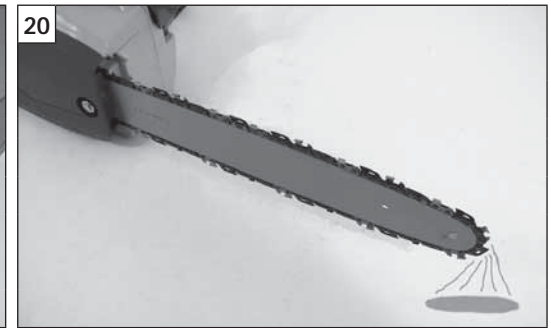
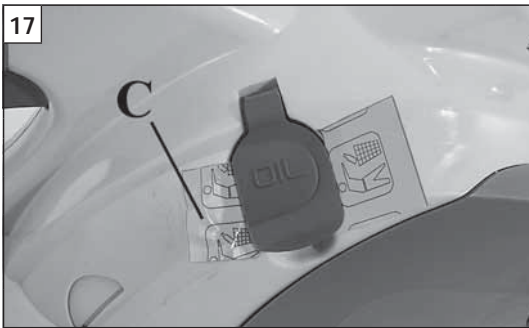

Português

Ελληνικά

Türkçe

**PARA DAR PARTIDA**

**EKKINHESH**

**MOTORUN ÇALIŞTIRILMASI**

**ABASTECIMENTO DE ÓLEO E LUBRIFICAÇÃO DA CORRENTE**

A lubrificação da corrente se efetua mediante una bomba automática que não requer manutenção. A bomba do óleo está calibrada de origem para fornecer a quantidade de óleo suficiente até em condições de trabalho pesado. Pode se considerar normal eventuais gotejamentos de óleo durante o corte da lenha fina.

- Antes de atestar o nível de óleo pela primeira vez, elimine a folha em nylon (C, Fig. 17); não deite-a no meio ambiente.
- Antes de cada abastecimento (Fig. 18) limpe a zona ao redor da tampa a fim que nenhuma impureza entre no tanque.
- Durante o trabalho controle visualmente o nível de óleo disponível (Fig. 19).
- Proceder ao abastecimento cada vez que o nível de óleo no tanque atingir o sinal de mínimo.
- Após o enchimento, acione o motor a vazio 2 ou 3 vezes para restabelecer o fluxo correcto de óleo (Fig. 20).
- Em caso de avaria não intervir, dirija-se ao revendedor de confiança mais próximo.

Uma correta lubrificação da corrente durante a fase de corte reduz ao mínimo o desgaste entre a corrente e a barra, assegurando-lhe uma maior duração. Utilize sempre óleo de boa qualidade.

**⚠ ! ATENÇÃO - É proibido utilizar óleo reciclado. Utilize sempre lubrificante biodegradável (eco-lube Oleo-Mac p.n. 001000778) específico para barras e correntes no máximo respeito da natureza, da saúde de operador e da duração dos componentes da eletroserra.**

**⚠ ATENÇÃO - Desligue o plugue de ligação na rede antes de fazer qualquer intervenção nos dispositivos de corte.**

**PARAGEM DO MOTOR**

Aquando soltar o interruptor, a corrente pára imediatamente enquanto a paragem do motor ocorrerá por acção da inércia. Não é possível premir novamente o interruptor (B) antes da paragem total do motor eléctrico.

**⚠ Não apóie a eletroserra no chão se a corrente estiver ainda em movimento.**

**ΤΡΟΦΟΔΟΤΗΣΗ ΛΑΔΙΟΥ ΚΑΙ ΛΙΠΑΝΣΗ ΤΗΣ ΑΛΥΣΙΔΑΣ**

Η λίπανση της αλυσίδας πραγματοποιείται μέσω μιας αυτόματης αντλίας που δεν έχει ανάγκη συντήρησης. Η αντλία του λαδιού είναι ρυθμισμένη από τον κατασκευαστή για να χορηγεί την απαραίτητη ποσότητα λαδιού, ακόμη και σε συνθήκες σκληρής εργασίας. Είναι προβλεπόμενη η στάξει ορισμένων σταγόνων λαδιού κατά τη διάρκεια κοπής λεπτών κλαδιών.

- Πριν βάλετε λάδι για πρώτη φορά, αφαιρέστε το φύλλο από νάιλον (C, Εικ.17), φροντίζοντας να μην το πετάξετε στο περιβάλλον.
- Πριν από κάθε ανεφοδιασμό (Εικ.18) καθαρίστε την ζώνη γύρω από την τάπα λαδιού, για να μην μπουον ακαθαρσίες στο νεπεόζιτο.
- Κατά τη διάρκεια της εργασίας, ελέγχετε οπτικά τη στάθμη του λαδιού (Εικ.19)
- Μετά από τον ανεφοδιασμό, θέστε σε λειτουργία το μοτέρ 2 ή 3 φορές, έτσι ώστε να αποκαταστήσετε τη σωστή παροχή λαδιού (Εικ.20).
- Σε περίπτωση βλάβης μην επέμβετε εσείς, αλλά, απευθυνθείτε στο πλησιέστερο εξουσιοδοτημένο πωλητή.

Μια σωστή λίπανση της αλυσίδας κατά τη διάρκεια κοπής, περιορίζει στο ελάχιστο την αλλοίωση της αλυσίδας και της λάμας και εγγυάται μια πιο μακρόχρονη διάρκεια. Χρησιμοποιείτε πάντα λάδι καλής ποιότητας.

**⚠ ΠΡΟΣΟΧΗ - Απαγορεύεται η χρήση μεταχειρισμένου λαδιού! Χρησιμοποιείτε πάντα βιοδιασπώμενο λιπαντικό (eco-lube Oleo-Mac p.n.001000778) ειδικό για ράβδους και αλυσίδες, φιλικό προς το περιβάλλον και κατάλληλο για τη διάρκεια ζωής του ηλεκτρικού αλυσοπριόνου.**

**⚠ ΠΡΟΣΟΧΗ - Βγάλτε το φικς σύνδεσης στο δίκτυο πριν από κάθε επέμβαση στα κοπτικά εξαρτήματα.**

**ΣΤΑΜΑΤΗΜΑ ΤΟΥ ΜΟΤΕΡ**

Αφήνοντας το διακόπτη θα σταματήσει αμέσως η αλυσίδα, ενώ το μοτέρ θα σταματήσει λόγω αδράνειας. Δεν μπορείτε να πιέσετε πάλι το διακόπτη (B) πριν την πλήρη ακινητοποίηση του ηλεκτρικού κινητήρα

**⚠ Μην ακουμπάτε το ηλεκτρικό αλυσοπρίονο στο έδαφος όταν η αλυσίδα γυρνάει.**

**YAĞIN KONULMASI VE ZİNCİRİN YAĞLANMASI**

Elektrikli testere kullanım sırasında otomatik olarak bir pompa vasıtasıyla yağlanır. Pompaya hemen hemen hiç bakım yapılmasına gerek yoktur. Yağ akışı imalatçı firma tarafından önceden ayarlanmıştır. En zorlu çalışma şartlarında bile yeterli yağlanma sağlar. İnce kütükleri keserken yağ damlamasının olması normaldir.

- Akaryakıtı ilk kez doldurmadan önce, çevreye saçılmasını önlemeye dikkat ederek naylon tabakayı (C, Şekil 17) çıkartınız.
- Yağ kapağını açmadan önce daima etrafını bir bezle silin ki yağ haznesi kirlenmesin (Şekil 18).
- Çalışma sırasında yağ seviyesini kontrol edin (Şekil 19).
- Yağ seviyesini minimum işaretine geldiğinde yağ ekleyin.
- Yağ ekledikten sonra elektrikli testereyi 2-3 kez doğru yağ devrini ilk durumuna getirecek şekilde (Şekil 20).
- Her hangi bir arıza halinde makınayı kendiniz tamir etmeye kalkışmayın; yetkili satış bayiine başvurun.

Kesim sırasında zincirin doğru yağlanması zincirle testere arasındaki sürtünmeyi minimuma indirerek aşınmayı azaltır. Daima kaliteli yağ kullanın.

**⚠ DİKKAT - Hiçbir zaman atık yağ kullanmayın. Doğanın korunması ve elektrikli testerenin parçalarının uzun süre dayanması açısından testere ve zincirler için her zaman doğada dağılabilen, özel (eco-lube Oleo-Mac p.n. 001000778) kullanınız.**

**⚠ DİKKAT - Elektrikli testereye bakım yapmadan önce fiiften çekin.**

**MOTORUN DURDURULMASI**

Elektrik akım düğmesini yeniden bırakınca motor devinimi durmakta iken zincir hemen durur.

**Elektrikli motor durmadan önce düğmeye (B) tekrar basmak mümkün değildir.**

**⚠ DİKKAT - Zincir hareket halindeyken motoru yere koymayın.**

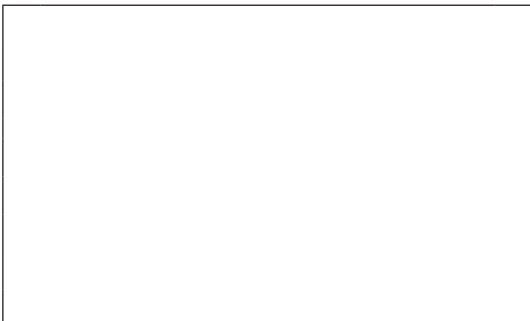
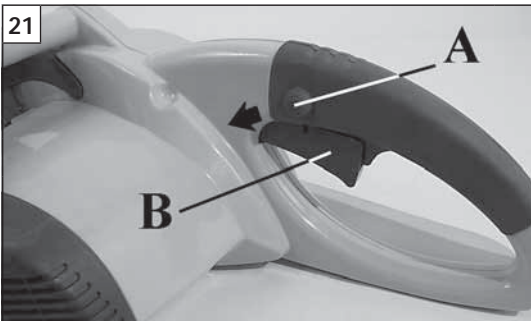

Česky	Русский	Polski
<p align="center"><b>SPOUŠTĚNÍ PILY</b></p>	<p align="center"><b>ПУСК</b></p>	<p align="center"><b>URUCHOMIENIE</b></p>
<p><b>DOPLŇOVÁNÍ OLEJE A MAZÁNÍ ŘETĚŽU</b>  Mazání řetězu se provádí pomocí automatického čerpadla, které nevyžaduje žádnou údržbu. Olejové čerpadlo je ve výrobě nastaveno tak, aby zajišťovalo dostatečné množství oleje i v těžkých pracovních podmínkách. Při řezání jemných dřevin může ukapávat olej, to je normální jev.</p> <ul style="list-style-type: none"> <li>- Před prvním doplňováním oleje odstraňte nylonovou fólii (C, obr. 17) a zlikvidujte ji v souladu s platnými předpisy.</li> <li>- Před každým doplněním (obr. 18) vyčistěte prostor kolem víčka, aby se do nádrže nedostala žádná nečistota.</li> <li>- Během práce zrakem kontrolujte množství oleje (obr. 19).</li> <li>- Každé, když hladina oleje v nádrži klesne na rysku minima, doplňte olej v nádrži.</li> <li>- Po doplnění spusťte 2-3x motor naprázdno, aby se olej dostal k řetězu (obr. 20).</li> <li>- V případě poruchy neodstraňujte poruchu sami, ale obraťte se na autorizovaného prodejce.</li> </ul> <p>Správné mazání řetězu během řezání snižuje opotřebení mezi řetězem a lištou na minimum a tak prodlužuje jejich životnost. Používejte vždy jen kvalitní olej.</p> <p><b>⚠ POZOR - Nikdy nepoužívejte vyjetý olej!</b>  <b>Vždy používejte speciální biologicky rozložitelné mazivo na lišty a řetězy (eko-lube Oleo-Mac p.n. 001000778), které maximálně šetří životní prostředí, zdraví pracovníka a příznivě ovlivňuje životnost součástí elektrické pily.</b></p> <p><b>⚠ POZOR-</b> Před každým zásahem na řezných částech vytáhněte vidlici ze zásuvky.</p> <p><b>ZASTAVENÍ MOTORU</b>  Uvolněním páčky spínače vyp/zap se řetěz zastaví okamžitě, zatímco motor se zastaví setrvačností. <b>Opětovné stisknutí páčky spínače (B) je možné až po úplném zastavení elektrického motoru.</b></p> <p><b>⚠ Nepokládejte pilu na zem, jestliže se řetěz ještě točí.</b></p>	<p><b>ЗАПРАВКА МАСЛОМ И СМАЗКА ЦЕПИ</b>  Автоматический насос обеспечивает цепь смазочным маслом. Этот насос не нуждается в техобслуживании и настроен на заводе для подачи требуемого количества масла даже при тяжелых условиях работы. При резке тонкой древесины любые утечки масла каплями считаются нормальными.</p> <ul style="list-style-type: none"> <li>- Перед первой заливкой масла удалите полиэтиленовую пленку (С, Рис. 17), затем залейте масло, обращая внимание на то, чтобы не проливать его и тем самым не загрязнять окружающую среду.</li> <li>- Перед каждой заправкой (Рис. 18) очистите поверхность вокруг пробки с целью предотвращения попадания примесей в бак.</li> <li>- Во время работы визуально проверяйте уровень имеющегося в баке масла (Рис. 19).</li> <li>- Производите заправку каждый раз, когда масло в баке достигает метки минимального уровня.</li> <li>- После доливки заводите двигатель 2-3 раза на холостом ходу для восстановления правильной подачи масла (Рис. 20). Эта операция позволяет насосу восстанавливать требуемую подачу масла.</li> <li>- В случае неисправности не примите никакой меры, а обратитесь к продавцу или в уполномоченную мастерскую.</li> </ul> <p>Правильная смазка цепи при резке сводит к минимуму износ самой цепи и полотна, что увеличивает их срок службы. Всегда используйте высококачественное масло.</p> <p><b>⚠ ВНИМАНИЕ - Нельзя использовать регенерированное масло!</b>  <b>Всегда используйте биологически разлагающееся смазочное масло (eco-lube Oleo-Mac p.n. 001000778), специфически предназначенное для полотен и цепей, в целях охраны природы и обеспечения длительного срока службы деталей электропилы.</b></p> <p><b>⚠ ВНИМАНИЕ -</b> Перед проведением любой операции на реальных узлах отсоедините вилку от электросети.</p> <p><b>ОСТАНОВКА ДВИГАТЕЛЯ</b>  При отпуске выключателя цепь немедленно остановится, а двигатель остановится по инерции. <b>Невозможно снова нажать на переключатель (В) до полной остановки электродвигателя.</b></p> <p><b>⚠ Не положите электропилу на землю при еще вращающейся цепи.</b></p>	<p><b>NAPEŁNIANIE OLEJEM I SMAROWANIE ŁAŃCUCHA</b>  Smarowanie łańcucha odbywa się za pomocą automatycznej pompy, która nie wymaga konserwacji. Pompa oleju jest wyregulowana fabrycznie w taki sposób, aby doprowadzać odpowiednią ilość oleju także w uciążliwych warunkach pracy. Ewentualne kapanie kropli oleju podczas cięcia cienkiego drewna jest zjawiskiem normalnym.</p> <ul style="list-style-type: none"> <li>- Przed pierwszym napełnieniem olejem, zdjąć folię nylonową (C, Rys.17). Folii nie wolno wyrzucać w dowolnym miejscu, aby nie zaśmiecać środowiska.</li> <li>- Przed każdym uzupełnieniem zbiornika oleju (Rys. 18) wyczyścić obszar dookoła korka, tak aby żadne zanieczyszczenia nie dostały się do zbiornika z olejem.</li> <li>- Podczas pracy kontrolować wzrokiem poziom oleju (Rys. 19).</li> <li>- Uzupełniać olej zawsze, kiedy poziom oleju w zbiorniku zejdzie do kreski oznaczającej poziom minimalny.</li> <li>- Po uzupełnieniu oleju, uruchomić pilarkę i odczekać chwilę, tak aby przywrócić prawidłowe dozowanie oleju (Rys. 20). Czynność ta umożliwi pompie przywrócenie prawidłowego dozowania oleju.</li> <li>- W przypadku wystąpienia usterki, nie należy jej naprawiać samemu, lecz zgłosić się do autoryzowanego serwisu.</li> </ul> <p>Prawidłowe smarowanie łańcucha podczas cięcia zmniejsza do minimum zużywanie się łańcucha i prowadnicy, zapewniając ich dłuższą trwałość. Zawsze stosować olej dobrej jakości.</p> <p><b>⚠ UWAGA - Zabrania się stosowania oleju regenerowanego!</b>  <b>Zawsze stosować olej ulegający biodegradacji (eco-lube Oleo-Mac p.n. 001000778) przeznaczony do prowadnic i łańcuchów, zachowując zasady związane z ochroną środowiska i zwiększając okres trwałości poszczególnych części pilarki.</b></p> <p><b>⚠ UWAGA -</b> Przed przystąpieniem do obsługi układu tnącego odłączyć wtyczkę od źródła zasilania .</p> <p><b>ZATRZYMANIE SILNIKA</b>  Po zwolnieniu wyłącznika łańcuch natychmiast się zatrzyma, natomiast silnik zatrzyma się siłą bezwładności. <b>Nie ma możliwości ponownego wciśnięcia wyłącznika (B) przed pełnym zatrzymaniem silnika elektrycznego.</b></p> <p><b>⚠ Nie kłaść pilarki elektrycznej na podłoże, jeśli łańcuch jest w ruchu.</b></p>

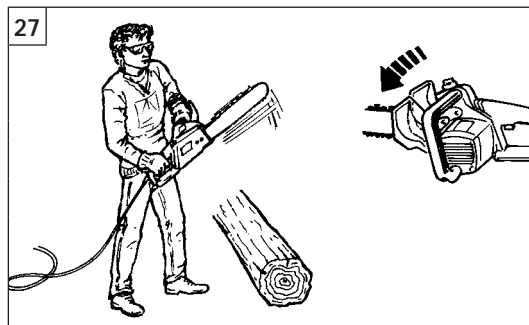
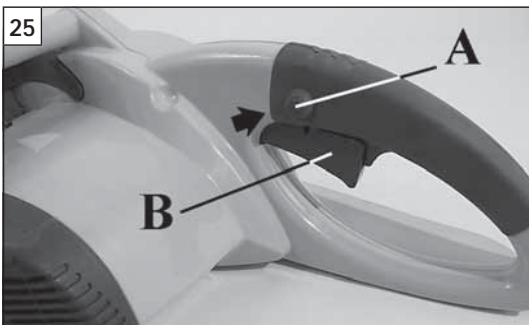

Português

Ελληνικά

Türkçe

## DISPOSITIVOS DE SEGURANÇA

## ΔΙΑΤΑΞΕΙΣ ΑΣΦΑΛΕΙΑΣ

## GÜVENLİK TEDBİRLERİ

### DISPOSITIVOS DE SEGURANÇA

O aparelho contém dois sistemas diferentes de segurança.

### INTERRUPTOR DE ARRANQUE

Aquando soltar totalmente o interruptor de arranque (B, Fig. 25) a corrente pára imediatamente - para a máxima segurança do operador - enquanto a paragem do motor ocorrerá por acção da inércia.

**⚠ ATENÇÃO** - antes de tornar a accionar o interruptor (B, Fig. 25) espere sempre a paragem completa do motor para evitar o desgaste precoce dos órgãos mecânicos.

### FREIO CORRENTE

O freio corrente inercial é um dispositivo de grande segurança no utilizo da electrosserra. Protege o operador de possíveis e perigosos contra-golpes, que poderiam produzir-se durante as várias fases de trabalho. Se ativa quando a mão do operador pressiona a alavanca (Fig. 26-27-28) fazendo com que a corrente se bloqueie instantaneamente.

O freio corrente se desbloqueia puxando a alavanca em direcção ao operador (Fig. 28) apenas quando tiver soltado plenamente o interruptor de arranque (B, Fig. 25).

### CONTROLE DE FUNCIONAMENTO FREIO

Quando se efectua um controlo da máquina, antes se efectuar qualquer trabalho, verificar o funcionamento do travão, observando os seguintes pontos:

1. Ligar o motor e apertar firmemente o punho com as duas mãos.
2. Retirar a alavanca do acelerador para pôr em movimento a correia; empurrar para a frente a alavanca do travão, utilizando as costas da mão esquerda (Fig. 26).
3. Quando o travão funciona, a correia deve parar imediatamente; libertar a alavanca do acelerador.
4. Desactivar o travão (Fig. 28).

### ΔΙΑΤΑΞΕΙΣ ΑΣΦΑΛΕΙΑΣ

Το ηλεκτρικό αλυσοπρίονο είναι εφοδιασμένο με δύο διαφορετικά συστήματα ασφαλείας.

### ΔΙΑΚΟΠΤΗΣ ΕΚΚΙΝΗΣΗΣ

Αφήνοντας εντελώς το διακόπτη εκκίνησης (B, Εικ.25) η αλυσίδα σταματά αμέσως (για μέγιστη ασφάλεια του χειριστή), ενώ το μοτέρ θα σταματήσει λόγω αδράνειας.

**⚠ ΠΡΟΣΟΧΗ** - Πριν ενεργοποιήσετε ξανά το διακόπτη (B, Εικ.25) περιμένετε πάντα να σταματήσει εντελώς το μοτέρ για να αποφύγετε την πρόωρη φθορά των μηχανικών οργάνων.

### ΦΡΕΝΟ ΑΛΥΣΙΔΑΣ

Το φρένο της αλυσίδας είναι ένα σπουδαίο εξάρτημα ασφαλείας του ηλεκτρικού αλυσοπρίονου. Προστατεύει το χρήστη από ενδεχόμενους κραδασμούς που μπορούν να παρουσιαστούν κατά τη διάρκεια όλων των φάσεων εργασίας. Τίθεται σε λειτουργία, με επακόλουθη στάση της αλυσίδας, όταν ο χρήστης τραβήξει το λεβιέ (Εικ.26-27-28).

Το φρένο της αλυσίδας, αποσυνδέεται, τραβώντας το λεβιέ προς το χρήστη (Εικ.28) μόνο αφού πρώτα αφήσετε εντελώς το διακόπτη εκκίνησης (B, Εικ.25).

### ΕΛΕΓΧΟΣ ΛΕΙΤΟΥΡΓΙΑΣ ΤΟΥ ΦΡΕΝΟΥ

Όταν ελέγχετε το μηχάνημα, πριν εκτελέσετε οποιαδήποτε εργασία, ελέγξτε τη λειτουργία του φρένου παρατηρώντας τα εξής σημεία.

1. Βάλτε εμπρός τον κινητήρα και πιάστε γερά τις χειρολαβές και με τα δύο χέρια.
2. Τραβήξτε το λεβιέ επιτάχυνσης για να θέσετε σε κίνηση την αλυσίδα, σπρώξτε το λεβιέ του φρένου προς τα εμπρός χρησιμοποιώντας τη ράχη του αριστερού χεριού (Εικ. 26).
3. Όταν το φρένο λειτουργεί, η αλυσίδα πρέπει να σταματήσει αμέσως. Αφήστε το λεβιέ επιτάχυνσης.
4. Απενεργοποιήστε το φρένο (Εικ. 28).

### GÜVENLİK TEDBİRLERİ

Elektrikli testere iki farklı güvenlik sistemi ile donatılmıştır.

### ÇALIŞTIRMA DÜĞMESİ

Çalıştırma düğmesinin tam olarak bırakılmasında (B, Şekil 25), motor devinimi sona erene kadar (kullanıcının maksimum güvenliği için) zincir hemen durur.

**⚠ DİKKAT** - Elektrik akım düğmesini yeniden harekete geçirmeden önce (B, Şekil 25) mekanik parçaların çabuk yıpranmasını önlemek için daima tam olarak durmasını bekleyiniz.

### ZİNCİR FREİNİ

Zincir freni kesim sırasında size maksimum güven sağlar. Zincir freni, kullanıcıyı çalışma sırasında olabilecek tehlikeli geri tepmelerden korur. Kullanıcı bileğiyle frene dokunduğunda (Şekil 26-27-28).



Zincir freni, fren kullanıcuya doğru çekildiğinde devreden çıkar (Şekil 28) yalnızca çalıştırma düğmesini yeniden bıraktıktan sonra (B, Şekil 25).

### ZİNCİR FREİNİNİN KONTROLÜ

Makinenin kontrolü sırasında, herhangi bir işleme başlamadan önce, şu hususlara dikkat ederek frenin çalışmasını denetleyin:

1. Motoru çalıştırın ve tutakları ellerinizle sınıksız tutun.
2. Zinciri harekete geçirmek için hızlandırma kolunu çekin ve sol elinizin tersini kullanarak fren kolunu öne doğru itin (Şekil 26).
3. Fren çalıştığı zaman zincir derhal durur; hızlandırma kolunu serbest bırakın.
4. Freni devreden çıkarın (Şekil 28).

--	--	--	--

Česky	Русский	Polski
BEZPEČNOSTNÍ SYSTÉMY	ПРЕДОХРАНИТЕЛЬНЫЕ УСТРОЙСТВА	URZĄDZENIA ZABEZPIECZAJĄCE
<p><b>BEZPEČNOSTNÍ SYSTÉMY</b> Elektrická pila je vybavena dvěma různými bezpečnostními systémy.</p> <p><b>SPÍNAČ PILY</b> Po úplném uvolnění páčky spínače pily (B, obr. 25) se okamžitě zastaví řetěz (pro maximální bezpečnost pracovníka), zatímco motor se zastaví setrvačností.</p> <p> <b>POZOR</b> - Před dalším stisknutím páčky spínače (B, obr. 25) vždy počkejte, až se motor úplně zastaví, aby nedocházelo k předčasnému opotřebenosti mechanických dílů.</p> <p><b>BRZDA ŘETĚZU</b> Brzda řetězu je velmi důležité bezpečnostní zařízení řetězové pily. Chrání uživatele před případnými nebezpečnými zpětnými vrhy, ke kterým může během práce dojít. Zapnutí brzdy řetězu má za následek okamžité zablokování řetězu a provádí se stlačením páky (obr. 26-27-28). Brzda řetězu se uvolní zatáhnutím za páku směrem k pracovníkovi (obr. 28) pouze po úplném uvolnění páčky spínače pily (B, obr. 25).</p> <p><b>KONTROLA ČINNOSTI BRZDY ŘETĚZU</b> Při provádění kontroly pily před každým zahájením práce s pilou zkontrolujte správnou činnost brzdy řetězu podle následujících bodů:</p> <ol style="list-style-type: none"> <li>1. Uchopte pevně rukojeti pily oběma rukama a uveďte řetěz do chodu stisknutím páčky spínače pily.</li> <li>2. Hřbetem levé ruky zatlačte na páku brzdy směrem dopředu (obr. 26).</li> <li>3. Pokud brzda funguje správně, musí se řetěz okamžitě zastavit; uvolněte páčku spínače pily.</li> <li>4. Brzdu uvolněte (obr. 28).</li> </ol>	<p><b>ПРЕДОХРАНИТЕЛЬНЫЕ УСТРОЙСТВА</b> Электропила оснащена двумя предохранительными устройствами.</p> <p><b>ПУСКОВОЙ РЫЧАГ</b> При полном отпуске пускового рычага (B, Рис. 25) цепь немедленно остановится (для обеспечения максимальной безопасности оператора), а двигатель остановится по инерции.</p> <p> <b>ВНИМАНИЕ!</b> - Во избежание преждевременного износа механических частей повторно включите выключатель (B, Рис. 25) только после совершенной остановки двигателя.</p> <p><b>ТОРМОЗ ЦЕПИ</b> Тормоз цепи обеспечивает наивысшую безопасность при использовании электропилы. Он предохраняет оператора от опасных обратных ударов, которые могут случиться при проведении работы. Он включается либо путем ручного нажатия оператором на рукоятку (Рис. 26-27-28). Тормоз цепи освобождается, потягивая рукоятку в сторону оператора (Рис. 28), предварительно отпустив пусковой рычаг (B, Рис. 25).</p> <p><b>КОНТРОЛЬ РАБОТЫ ТОРМОЗА</b> При проведении контроля машины прежде чем выполнить любую операцию, проверьте работу тормоза следующим образом:</p> <ol style="list-style-type: none"> <li>1. Запустите двигатель и прочно держите ручки обеими руками.</li> <li>2. Толкните рукоятку тормоза вперед тыльной стороной левой руки (Рис. 26).</li> <li>3. Если тормоз сработал, то цепь должна мгновенно остановиться. Отпустите пусковой рычаг.</li> <li>4. Освободите тормоз (Рис. 28).</li> </ol>	<p><b>URZĄDZENIA ZABEZPIECZAJĄCE</b> Pilarka elektryczna posiada dwa różne układy zabezpieczające.</p> <p><b>WYŁĄCZNIK URUCHAMIAJĄCY</b> Po całkowitym zwolnieniu wyłącznika (B, Rys. 25) następuje natychmiastowe zatrzymanie łańcucha (dla zapewnienia jak największego bezpieczeństwa operatora), natomiast silnik zatrzyma się siłą bezwładności.</p> <p> <b>UWAGA</b> - Przed ponownym załączeniem wyłącznika (B, Rys. 25) zawsze zaczekać na całkowite zatrzymanie się silnika, co zapobiega przedwczesnemu zużyciu się części mechanicznych.</p> <p><b>HAMULEC ŁAŃCUCHA</b> Hamulec łańcucha jest urządzeniem zabezpieczającym podczas pracy piły elektrycznej. Chroni on użytkownika przed ewentualnymi skutkami odbicia, do których może dojść w różnych fazach pracy. Hamulec ten uruchamia się, powodując natychmiastowe zatrzymanie łańcucha, wtedy gdy ręka operatora nacisnie na dźwignię (Rys.26-27-28). Hamulec łańcucha można odblokować pociągając dźwignię w kierunku operatora (Rys.28) dopiero po całkowitym zwolnieniu wyłącznika uruchamiającego (B, Rys.25).</p> <p><b>KONTROLA DZIAŁANIA HAMULCA</b> Podczas przeprowadzania kontroli urządzenia przed przystąpieniem do jakiegokolwiek pracy, należy sprawdzić sprawność hamulca postępując według poniższego opisu:</p> <ol style="list-style-type: none"> <li>1. Uruchomić silnik i chwycić mocno uchwyty dwiema rękami.</li> <li>2. Nacisnąć dźwignię hamulca do przodu grzbietem lewej ręki (Rys. 26).</li> <li>3. Jeśli hamulec działa, łańcuch natychmiast się zatrzyma; zwolnić dźwignię wyłącznika.</li> <li>4. Wyłączyć hamulec (Rys. 28).</li> </ol>

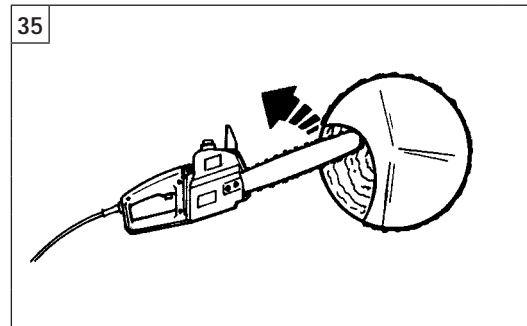
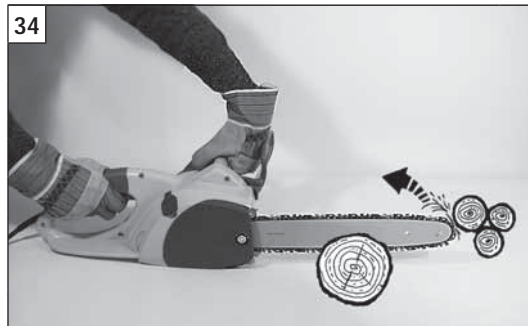
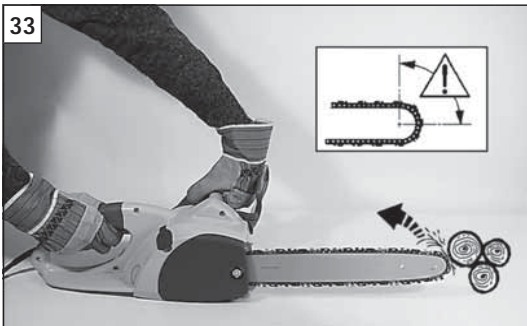

Português

Ελληνικά

Türkçe

### DISPOSITIVOS DE SEGURANÇA - ARMAZENAGEM

**⚠ !ATENÇÃO - A eletroserra não funciona quando a alavanca do freio estiver ativada (C, Fig. 36).**

### **⚠ NORMAS DE SEGURANÇA PARA CONTRA-GOLPES**

O contra-golpe pode se verificar quando a ponta da barra toca um objeto ou quando a madeira bloqueia ou aperta a corrente durante o corte (Fig. 33-34-35).

Para prevenir e reduzir o contra-golpe, mantenha o controle da electrosserra segurando-a firmemente com ambas as mãos. O conhecimento e a prevenção do contra-golpe eliminam o fator surpresa reduzindo a possibilidade de acidentes. Assegure-se que a zona onde se está cortando esteja livre de obstáculos.

### **ARMAZENAGEM**

- Verifique que o plugue esteja desligado da tomada de força.
- Siga todas as normas de manutenção descritas anteriormente.
- Tire o óleo do tanque e cerrar novamente a tampa.
- Limpe perfeitamente a eletroserra.
- Envolve o motor com uma tela de plástico. Coloque o cobre-barras. Mantenha a máquina em ambiente seco, possivelmente não em contato direto com o solo e distante de fontes de calor.

### ΔΙΑΤΑΞΕΙΣ ΑΣΦΑΛΕΙΑΣ - ΑΠΟΘΗΚΕΥΣΗ

**⚠ ΠΡΟΣΟΧΗ - Το ηλεκτρικό αλυσοπρίονο δεν λειτουργεί όταν είναι ανοιγμένος ο λεβιές του φρένου (C, Εικ.36).**

### **⚠ ΔΙΑΤΑΞΕΙΣ ΑΣΦΑΛΕΙΑΣ ΓΙΑ ΤΟΝ ΚΡΑΔΑΣΜΟ (ΚΛΩΤΣΗΜΑ)**

Ο κραδασμός (κλώτσημα) μπορεί να υπάρξει όταν η άκρη της λάμας ακουμπά ένα αντικείμενο ή όταν ένα ξύλο μπλοκάρει ή πιέζει την αλυσίδα κατά τη διάρκεια της λειτουργίας (Εικ.33-34-35). Για να αποφύγετε και να περιορίσετε τον κραδασμό, διατηρήστε τον έλεγχο του ηλεκτρικού αλυσοπρίονου κρατώντας το γερά και με τα δύο χέρια. Η γνώση και η αποφυγή του κραδασμού, εξαλείφει τον αιφνιδιασμό και περιορίζει την πιθανότητα ατυχημάτων. Σιγουρευτείτε ότι η περιοχή στην οποία εργάζεστε είναι ελεύθερη από κάθε εμπόδιο.

### **ΑΠΟΘΗΚΕΥΣΗ**

- Βεβαιωθείτε ότι το φως ρεύματος είναι βγαλμένο από το δίκτυο σύνδεσης.
- Τηρείτε όλες τις προαναφερόμενες διατάξεις συντήρησης.
- Βγάλτε το λάδι από το ντεπόζιτο και επανατοποθετήστε την τάπα.
- Καθαρίστε καλά το ηλεκτρικό αλυσοπρίονο.
- Βάλτε το μηχάνημα σε ένα πλαστικό. Βάλτε το προστατευτικό της λάμας. Διατηρείτε το μηχάνημα σε περιβάλλον ξηρό και μακριά από το έδαφος και από πηγές θερμότητας.

### GÜVENLİKTEDBİRLERİ - MUHAFAZASI

**⚠ DİKKAT - Aksi taktirde elektrikli testere çalışmayacaktır (C, Şekil 36).**

### **⚠ GERİ TEPMEYE KARŞI GÜVENLİK ÖNLEMLERİ**

Testerenin ucu her hangi bir objeye dokunduğunda ya da kesilen odun geri kapanıp zinciri sıkıktırıldığında testere geri tepebilir (Şekil 33-34-35). Geri tepmeyi önlemek ve azaltmak için elektrikli testereyi her iki elinizle sımsıkı kavrayın. Geri tepmenin olabileceğini ve engelleyebileceğinizi bilmeniz her hangi bir sürprizle karşılaşmanızı ve olası bir kazayı engelleyecektir. Kesim yapacağınız alanda her hangi bir engel olmadığından emin olun.

### **MUHAFAZASI**

- Fişten çekili olarak saklayın.
- Yukarıda belirtilen tüm bakım kurallarına uyun.
- Depodan yağı boşaltın ve kapağı tekrar yerine takın.
- Testereyi iyice temizleyin.
- Motoru plastiğe sarın. Bıçak kapağını takın. Testereyi kuru ve serin bir yerde tutun. Yere koymayın.



--	--	--	--

Česky	Русский	Polski
<b>BEZPEČNOSTNÍ ZAŘÍZENÍ - SKLADOVÁNÍ</b>	<b>ПРЕДОХРАНИТЕЛЬНЫЕ УСТРОЙСТВА - ХРАНЕНИЕ</b>	<b>URZĄDZENIA ZABEZPIECZAJĄCE - PRZECHOWYWANIE</b>
<p><b>⚠ POZOR - Elektrická pila není funkční, je-li zapnutá páka brzdy (C, obr. 36).</b></p> <p><b>⚠ BEZPEČNOSTNÍ PŘEDPISY PRO PŘÍPAD ZPĚTNÉHO VRHU</b> Ke zpětnému vrhu může dojít, když se špička lišty dotkne pevného předmětu, nebo když se dřevo při řezu zablokuje v řetězu nebo se od něj odrazí (obr. 33-34-35). K zabránění zpětného vrhu nebo k jeho omezení je nutné udržet kontrolu nad pilou pevným držením rukojetí oběma rukama. Znalost zpětného vrhu a předcházení těmto situacím vám pomůže vyřadit moment překvapení a tím snížit nebezpečí úrazu. Ověřte si, že v pracovním prostoru nejsou žádné překážky.</p> <p><b>SKLADOVÁNÍ</b> - Zkontrolujte, zda je vidlice odpojená od napájecí sítě. - Řiďte se všemi dříve uvedenými předpisy k údržbě. - Vyprázdněte olejovou nádržku a víčko našroubujte zpět. - Elektrickou pilu dokonale vyčistěte. - Zabalte motor do plastového obalu. Nasadte ochranný kryt lišty. Elektrickou pilu skladujte na suchém místě, pokud možno ne přímo na zemi, a v dostatečné vzdálenosti od tepelných zdrojů.</p>	<p><b>⚠ ВНИМАНИЕ - При включенном тормозе электропила не работает (C, Рис. 36).</b></p> <p><b>⚠ МЕРЫ ПРЕДОСТОРОЖНОСТИ ОТ ОБРАТНОГО УДАРА</b> Обратный удар может случиться тогда, когда конечная часть полотна коснется предмета или древесина блокирует или жмет цепь при резке (Рис. 33-34-35). Для предотвращения и уменьшения обратного удара всегда сохраняйте контроль над электропилой, прочно держа ее обеими руками. Познание и предупреждение обратного удара исключают фактор неожиданности, что снижает риск несчастных случаев. Всегда убедитесь, что рабочая площадь свободна от препятствий.</p> <p><b>ХРАНЕНИЕ</b> - Убедитесь, что вилка отсоединена от электросети. - Соблюдайте все вышеизложенные правила обслуживания. - Вылейте масло из бака и закройте пробку. - Тщательно очистите электропилу. - Заверните двигатель в пластмассовый материал. Наденьте защитный кожух на полотно. Храните машину в сухом месте, вдали от источников тепла и, по возможности, не в контакте с грунтом.</p>	<p><b>⚠ UWAGA - Pilarka elektryczna nie działa, gdy dźwignia hamulca jest załączona. (C, Rys. 36).</b></p> <p><b>⚠ ZASADY BEZPIECZEŃSTWA ZWIĄZANE Z ODBICIEM</b> Odbicie może nastąpić, gdy końcówka prowadnicy dotknie jakiegoś przedmiotu lub kiedy drewno zablokuje lub zgniecie łańcuch podczas cięcia (Rys. 33-34-35). Aby zapobiec i zmniejszyć niebezpieczeństwo odbicia, należy cały czas kontrolować działanie pilarki utrzymując ją mocno obydwojma rękami. Świadomość i zabezpieczenie się przed wystąpieniem odbicia eliminuje czynnik zaskoczenia, zmniejszając możliwość dościa do wypadku. Upewnij się, czy na powierzchni roboczej, na której wykonywanie jest cięcie nie znajdują się jakieś przeszkody.</p> <p><b>PRZECHOWYWANIE</b> - Sprawdzić, czy wtyczka została wyłączona z sieci. - Zastosować wszystkie wyżej opisane zasady konserwacji. - Spuścić olej ze zbiornika i zainstalować korek. - Dokładnie wyczyścić piłę elektryczną. - Owinąć silnik w folię z tworzywa. Założyć osłonę prowadnicy. Przechowywać urządzenie w suchym pomieszczeniu, w miarę możliwości nie bezpośrednio na podłożu i daleko od źródeł ciepła.</p>

41

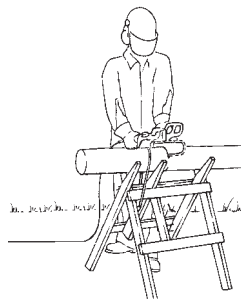
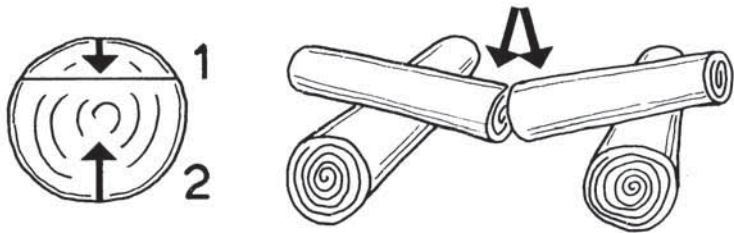

42

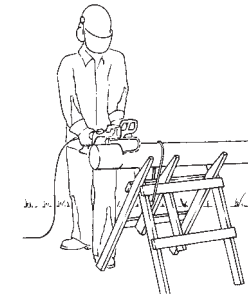
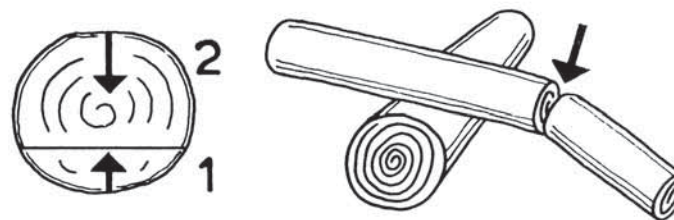

Português

**NORMAS DE TRABALHO - PODANDO****NORMAS DE TRABALHO**

Não efectue trabalhos florestais (corte e poda dos ramos) pois a ligação com cabo não permite nem a mobilidade, nem a segurança necessária requeridas em tais operações.

**⚠ ATENÇÃO** - Seguir sempre as normas de segurança. A electrosserra deve ser utilizada somente para cortar lenha. É proibido cortar outros tipos de materiais. As vibrações e os contragolpes são diferentes e os requisitos de segurança não seriam respeitados. Não utilize a electrosserra como alavanca para levantar, deslocar ou quebrar objetos.

É proibido aplicar na tomada de força da serra eléctrica ferramentas ou aplicações que não sejam as indicadas pelo fabricante; isto pode provocar danos graves ao operador.

Se usar a serra eléctrica pela primeira vez, efectue alguns cortes num tronco estável para adquirir segurança na utilização sob a orientação de uma pessoa experiente. Não faça força sobre a electrosserra; só com o peso da mesma será possível cortar com o mínimo esforço obtendo o rendimento máximo.

**⚠ ATENÇÃO** - Não corte sob a chuva ou em ambientes molhados nem muito húmidos (o motor eléctrico não está protegido para trabalhar nestas condições), escassa visibilidade, temperatura muito rígida ou elevada.

**PODANDO**

Antes de iniciar a cortar o tronco, controle como este está apoiado ao cavalete; Isto permitirá cortá-lo no modo correto evitando que a barra fique bloqueada no meio do tronco.

- Comece a cortar pela parte superior, aproximadamente 1/4 do diâmetro (1 - Fig. 41). Termine o corte na parte inferior (2 - Fig. 41). Desta maneira o corte será sempre perfeito e a barra não ficará bloqueada no tronco.
- Inicie o corte pela parte inferior, aproximadamente 1/4 do diâmetro (1 - Fig. 42). Termine o corte na parte superior (2 - Fig. 42).

**⚠ ATENÇÃO** - Se a madeira se fechar sobre a corrente durante o corte, páre o motor, levante o tronco e troque-lhe posição (Fig. 43). Não tente liberar a corrente puxando a pega da electrosserra.

Ελληνικά

**KANONES ERΓΑΣΙΑΣ - ΔΙΑΤΟΜΗ****KANONES ERΓΑΣΙΑΣ**

Μην κάνετε δασικές εργασίες (κοπή και αποψίλωση) γιατί η σύνδεση με το ηλεκτρικό καλώδιο δεν εξασφαλίζει την απαραίτητη ευελιξία και την απαιτούμενη ασφάλεια για τέτοιες εργασίες.

**⚠ ΠΡΟΣΟΧΗ** - Ακολουθείτε πάντα τους κανόνες ασφαλείας. Το ηλεκτρικό αλυσοπρίονο θα πρέπει να χρησιμοποιηθεί μόνο για την κοπή ξύλου. Απαγορεύεται η κοπή κάθε άλλου υλικού. Οι κραδασμοί και το κλώτσημα είναι διαφορετικά και οι απαιτήσεις ασφαλείας δεν θα μπορούσαν να τηρηθούν. Μην χρησιμοποιείτε το ηλεκτρικό αλυσοπρίονο σαν υποστήριγμα για να ανασηκώσετε, να μετακινείτε ή να σπάτε αντικείμενα. Μην σταθεροποιείτε το μηχάνημα σε μόνιμα στηρίγματα. Απαγορεύεται η σύνδεση στο δυναμοδότη του αλυσοπρίονου εργαλείων ή συσκευών που δεν προβλέπονται από τον κατασκευαστή, γιατί θα μπορούσαν να προκληθούν σοβαρές θλάξεις στο χειριστή.

Εάν χρησιμοποιείτε το αλυσοπρίονο για πρώτη φορά, εκτελέστε μερικές κοπές σε έναν σταθερό κορμό για να εξοικειωθείτε στη χρήση υπό την επίβλεψη ενός έμπειρου ατόμου. Μην σπρώχνετε υπερβολικά το ηλεκτρικό αλυσοπρίονο. Μόνο το βάρος του ίδιου είναι αρκετό για να κόψετε με την ελάχιστη προσπάθεια επιταχύνοντας τη μέγιστη απόδοση.

**⚠ ΠΡΟΣΟΧΗ** - Μην κόβετε όταν βρέχει και σε θρεγμένους ή πολύ υγρούς χώρους (το μοτέρ δεν είναι προστατευμένο από το νερό) περιορισμένη ορατότητα, θερμοκρασία πολύ υψηλή ή πολύ χαμηλή.

**ΔΙΑΤΟΜΗ**

Πριν αρχίσετε τη διατομή ενός κορμού, ελέγξτε πως είναι ακουμπημένος στο έδαφος. Αυτό θα επιτρέψει μια σωστή κοπή, χωρίς να μείνει η λάμα μπλοκαρισμένη στον κορμό.

- Αρχίστε να κόβετε από το ανώτερο μέρος για το 1/4 περίπου της διαμέτρου (1-Εικ.41). Αποπερατώστε την κοπή στο κατώτερο μέρος (2-Εικ.41). Με αυτό τον τρόπο η κοπή θα είναι τέλεια και η λάμα δεν θα μπλοκαριστεί στον κορμό.
- Αρχίστε την κοπή στο κατώτερο μέρος για το 1/4 περίπου της διαμέτρου (1-Εικ.42). Αποπερατώστε την κοπή στο ανώτερο μέρος (2-Εικ.42).

**⚠ ΠΡΟΣΟΧΗ** - Εάν το ξύλο εγκλωβιστεί την αλυσίδα κατά τη διάρκεια της κοπής, σταματήστε στο μοτέρ, σηκώστε τον κορμό και αλλάξτε του θέση (Εικ.43). Μην προσπαθήσετε να απελευθερώσετε την αλυσίδα τραβώντας το χερούλι του ηλεκτρικού αλυσοπρίονου.

Türkçe

**KULLANIM TALİMATI - KÜTÜKLERİN****KULLANIM TALİMATI**

Tarım işlerinde (ağaç kesme ve hayvan kesiminde) kullanmayınız, çünkü kablo bağlantısı bu tip işlerin gerektirdiği hareketlilik ve güvenliği garantilemez.

**⚠ DİKKAT** - Daima güvenlik önlemlerini alarak çalışın. Motorlu testere sadece ağaç kesmede kullanılmalıdır. Başka materyalleri kesmek yasaktır. Diğer materyallerde titreşim ve geri tepme miktarı farklı olacağından her bir materyal için gerekli güvenlik önlemleri farklı olacaktır. Motorlu testereyi her hangi bir şeyi kaldırmak, taşımak ya da yarmak için kullanmayın. İmalatçı firmanın elektrikli testerenin gücüne uygun bulmadığı aletlerin takılması veya izin verilmeyen ortamlarda kullanılması yasaktır; aksi halde operatör ciddi yaralanmalara maruz kalabilir.

Elektrikli testerenizi ilk kez kullanırken, kesim işlemi ile fiilen tanışmak amacıyla, uzman bir kişinin denetiminde ufak bir dal üzerinde bir kaç kesim yapınız. Kesim yaparken testereyi itmeyin. Motorlu testerenin ağırlığı en az güç sarfıyla kesim yapmanızı sağlar maksimum verim elde ederek.

**⚠ DİKKAT** - Yağmur altında ve ıslak veya nemli ortamlarda kesim yapmayınız, (elektrikli motor suya karşı korumalı değildir) az olduğu kötü hava koşullarında yüksek ve düşük sıcaklıklarda kullanmayın.

**KÜTÜKLERİN KESİMİ**

Ağacı istenen uzunlukta parçalara bölerken uymanız gereken temel bir kural olacak: Ağaca desteğin nereden verildiğini ve kesimden sonra parçaların nereye düşeceğini bulun.

- Ağaç her iki ucundan da destekleniyorsa ilk önce üstten ufak bir kesim yapın (1 - Şekil 41) sonra kesime alttan devam ederek kesimi tamamlayın (2 - Şekil 41). Böylelikle testere sıkışmaz.
- Ağaç bir uçtan ya da ortaya yakın bir yerden destekleniyorsa, önce alttan ufak bir kesim yapın 1/4 (1 - Şekil 42), sonra kesimi üstten devam ederek tamamlayın (2 - Şekil 42).

**⚠ DİKKAT** - Motorlu testere ağaca saplanıp kalırsa motoru durdurun. Kütüğü kaldırarak pozisyonunu değiştirin (Şekil 43). Hiçbir zaman testereyi çekerek kurtarmaya çalışmayın.

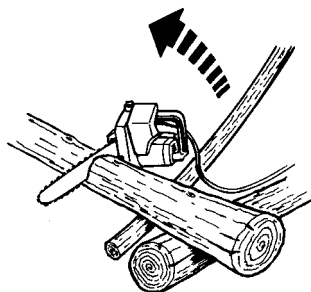

## Česky

## PRACOVNÍ PŘEDPISY - ŘEZÁNÍ KMENŮ

## PRACOVNÍ PŘEDPISY

S elektrickou pilou neprovádějte lesnické práce (kácení stromů a odvětvování) protože připojení pomocí kabelu nezaručuje dostatečný pohyb a bezpečnost potřebné k těmto činnostem.

**⚠ UPOZORNĚNÍ** - Vždy dodržujte bezpečnostní předpisy. Elektrická pila je určena pouze k řezání dřeva. Řezání jiných materiálů je zakázáno. Vibrace i zpětný vrh jsou u každého materiálu jiné a nebyly by tak dodrženy bezpečnostní požadavky. Nepoužívejte elektrickou pilu jako páku ke zvedání, posunování nebo dělení předmětů, ani ji neupínejte do pevných stolanů. Na pohon elektrické pily je zakázáno připojovat nástroje nebo jiná zařízení, která nejsou povolena výrobcem; mohlo by dojít k vážnému zranění pracovníka.

Při prvním použití pily zkuste nejprve provést několik řezů do pevného kmene pod dohledem zkušeného pracovníka, abyste při jejím použití získali jistotu. Na pilu příliš netlačte; samotná váha pily umožňuje řezání s minimální silou a dosažením maximálního výkonu.

**⚠ POZOR** - Neřežte v dešti nebo v mokřím či vlhkém prostředí (elektrický motor není chráněn proti vodě), při špatné viditelnosti, nebo při velmi vysokých nebo nízkých teplotách.

## ŘEZÁNÍ KMENŮ

Než začnete kmen rozřezávat, vždy si ověřte, jak je opřený o kůzu; to vám umožní správný způsob řezání a zabrání sevření lišty v kmeni.

- Začněte zářezem na horní straně do asi 1/4 průměru (1 - obr. 41). Řez dokončete zespoda (2 - obr. 41). Tím dosáhnete dokonalého řezu a nedojde k sevření lišty v kmeni.
- Začněte zářezem na dolní straně do asi 1/4 průměru (1 - obr. 42). Řez dokončete shora (2 - obr. 42).

**⚠ UPOZORNĚNÍ** - Jestliže při řezání dojde k sevření pily v řezu, vypněte motor, nadzdvihněte kmen a změňte jeho polohu (obr. 43). Nesnažte se uvolnit řetěz taháním za rukojeť pily.

## Русский

## ПРАВИЛА ПОЛЬЗОВАНИЯ - РАЗРЕЗКА

## ПРАВИЛА ПОЛЬЗОВАНИЯ

Не производите лесные работы (валку деревьев и отсечку веток), поскольку соединение кабелем не обеспечивает требуемой свободы движений и безопасности.

**⚠ ВНИМАНИЕ** - Всегда соблюдайте правила безопасности. Пользуйтесь электропилой исключительно для резки древесины. Нельзя резать другие материалы; вызываемые ими вибрации и обратные удары различны и данная машина не удовлетворяет установленным для них требованиям безопасности. Не используйте электропилу в качестве рычага для подъема, перемещения или разбивки предметов, а также не закрепите ее на неподвижных опорах. Запрещено подключать к валу отбора мощности электропилы инструменты или приспособления, отличные от прчисленных изготовителем; их использование может привести к тяжелым травмам оператора. Если Вы впервые пользуетесь электропилой, выполните несколько распилов на бревне, находящемся в устойчивом положении, под контролем человека, имеющего необходимый опыт. Не давите чрезмерно на электропилу; ее собственный вес уже позволяет резать с минимальным усилием, одновременно обеспечивая максимальную отдачу.

**⚠ ВНИМАНИЕ** - Не режьте при дожде и в мокрых или очень влажных средах (электродвигатель не в водонепроницаемом исполнении), а также при непогоде, в условиях пониженной видимости и при слишком низких или высоких температурах.

## РАЗРЕЗКА

Прежде чем приступить к разрезке ствола, обратите внимание на то, как он лежит на земле или на козлах с тем, чтобы определить правильный способ резки для предотвращения блокировки полотна во стволе.

- Начните резать с верхней стороны до около 1/4 диаметра (1 - Рис. 41). Докончите резку с нижней стороны (2 - Рис. 41). Таким образом резка будет безукоризненной и полотно не блокируется во стволе.
- Начните резать с нижней стороны до около 1/4 диаметра (1 - Рис. 42). Докончите резку с верхней стороны (2 - Рис. 42).

**⚠ ВНИМАНИЕ** - Если при резке древесина жмет цепь, то остановите двигатель, поднимите ствол и измените его положение (Рис. 43). Не пытайтесь освободить цепь, оттягивая электропилу за ручку.

## Polski

## ZASADY PRACY - PRZERZYNIKA

## ZASADY PRACY

Nie używać pilarki do prac leśnych (ściananie drzew i obcinanie gałęzi), ponieważ zasilanie poprzez przewód elektryczny nie gwarantuje odpowiedniej mobilności i bezpieczeństwa wymaganych przy takich operacjach.

**⚠ UWAGA** - Zawsze przestrzegaj zasad bezpieczeństwa. Pilarka elektryczna powinna być używana wyłącznie do cięcia drewna. Zabrania się cięcia innych materiałów. Wibracje oraz odbicie są wówczas inne i zasady bezpieczeństwa nie byłyby zachowane. Nie używać pilarki elektrycznej jako dźwigni do podnoszenia lub przesuwania przedmiotów, ani nie mocować jej do stałych podpór. Zabrania się podłączania na siłę innych narzędzi lub osprzętu niż zalecanych przez producenta do pilarki elektrycznej, ponieważ może to prowadzić do poważnego uszkodzenia ciała operatora.

Przy pierwszym użyciu pilarki elektrycznej, wykonać pod okiem doświadczonej osoby kilka cięć stabilnej kłody, aby nabrać pewności w obsłudze urządzenia. Nie naciskać nadmiernie pilarki; sam ciężar urządzenia pozwoli na wykonanie cięcia przy minimalnym wysiłku, umożliwiając uzyskanie maksymalnej wydajności.

**⚠ UWAGA** - Nie wykonywać prac w czasie deszczu ani w pomieszczeniach mokrych lub bardzo wilgotnych (silnik elektryczny nie ma zabezpieczeń przed wodą), podczas złej pogody, ograniczonej widoczności, w temperaturach bardzo niskich lub bardzo wysokich.

## PRZERZYNIKA

Przed rozpoczęciem cięcia kłody zaobserwować w jaki sposób jest ona ułożona na podłożu lub na stojaku; pozwoli to na prawidłowe wykonanie cięcia i uniknięcie zaklinowania się prowadnicy w kłodzie.

- Rozpocząć cięcie od części górnej przez około 1/4 średnicy (1 - Rys. 41). Zakończyć cięcie od strony dolnej (2 - Rys. 41). W taki sposób uzyskamy idealne cięcie, a prowadnica nie zaklinuje się w kłodzie.
- Rozpocząć cięcie od części dolnej przez około 1/4 średnicy (1 - Fig. 42). Zakończyć cięcie od strony górnej (2 - Rys. 42).

**⚠ UWAGA** - Jeśli drewno blokuje łańcuch podczas cięcia, zatrzymać silnik, podnieść kłodę i zmienić jej pozycję (Rys. 43). Nie uwalniać łańcucha poprzez pociąganie za uchwyt pilarki.

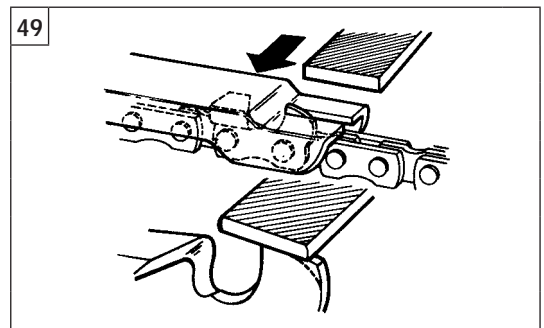
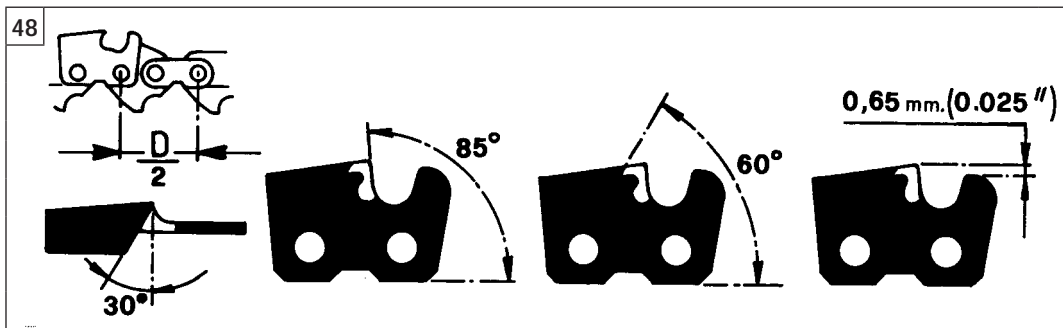
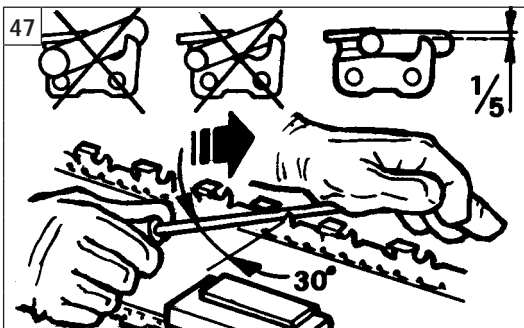

Português

Ελληνικά

Türkçe

## MANUTENÇÃO

## ΣΥΝΤΗΡΗΣΗ

## BAKIM

**⚠ ATENÇÃO:** durante a operação de afiamento use luvas e óculos de proteção. Desligue sempre o plugue de ligação da rede antes de qualquer intervenção nos dispositivos de corte.

### AFIAMENTO DA CORRENTE

O passo da corrente (Fig. 48) é de 3/8"x.050" (Special). Afiar a corrente utilizando luvas de proteção e lima curva de  $\phi$  4 mm (5/32").

Afie sempre a corrente desde o interior até o exterior do cortante (Fig. 47) respeitando os valores conforme mostra a Fig. 48.

Os elos cortantes, depois do afiamento, devem ser todos da mesma largura e comprimento.

**⚠ ATENÇÃO - A corrente deve ser afiada cada vez que se observar que as maravalhas forem de dimensões muito reduzidas como a normal serradura. O afiamento deve ser feito com a electrosserra desligada da tomada de força.**

Cada 3-4 afiamentos é necessário controlar e se for preciso limar o delimitador de profundidade, utilizando uma lima plana e o gabarito apropriado fornecidos como optional, e depois arredondar o ângulo anterior (Fig. 49).

**⚠ ATENÇÃO - A correta regulação do delimitador de profundidade é tão importante quanto o correto afiamento da corrente.**

### BARRA

As barras com pinhão na ponta devem ser lubrificadas com graxa usando uma seringa para lubrificação (Fig. 50).

A barra tem que ser rodada cada 8 horas de trabalho para permitir um desgaste uniforme (Fig. 53).

Mantenha limpa as ranhuras da barra e o orifício de lubrificação com o raspador (Fig. 51).

Controle que as guias da barra sejam paralelas e, se necessário, tire as rebarbas laterais com a lima plana (Fig. 52).

**⚠ ΠΡΟΣΟΧΗ -** Κατά τη διάρκεια του τροχίσματος, φοράτε προστατευτικά γάντια και γυαλιά. Αποσυνδέστε το φως σύνδεσης στο δίκτυο, πριν από κάθε επέμβαση στο εξάρτημα κοπής.

### ΤΡΟΧΙΣΜΑ ΑΛΥΣΙΔΑΣ

Το βήμα της αλυσίδας (Εικ.48) είναι 3/8" x 0,50" (Special). τροχίστε την αλυσίδα χρησιμοποιώντας προστατευτικά γάντια και στρογγυλή λίμα  $\Phi$  4mm (5/32").

Τροχίζετε πάντα την αλυσίδα από το εσωτερικό προς το εξωτερικό της λάμας (Εικ.47) τηρώντας τις τιμές που αναγράφονται στην (Εικ.48). Τα δοντάκια της κοπής, μετά το τρόχισμα, θα πρέπει να έχουν το ίδιο μήκος και πάχος.

**⚠ ΠΡΟΣΟΧΗ - Η αλυσίδα θα πρέπει να τροχίζεται κάθε φορά που διαπιστώνετε ότι το ροκανίδι έχει περιορισμένες διαστάσεις, όπως το κανονικό πριονίδι. Το τρόχισμα θα πρέπει να πραγματοποιηθεί όταν το ηλεκτρικό αλυσοπρίονο είναι αποσυνδεδεμένο από το δίκτυο.**

Κάθε 3-4 τρόχισματα, θα πρέπει να ελέγχετε και ενδεχομένως να λιμάρετε τον οδηγό βάθους, μέσω της επίπεδης λίμας και του ειδικού μετρητή που χορηγείται προαιρετικά και εν συνεχεία στρογγυλέψτε την πρόσθια γωνία (Εικ.49).

**⚠ ΠΡΟΣΟΧΗ - Η σωστή ρύθμιση του οδηγού βάθους είναι σπουδαία, όσο το σωστό τρόχισμα της αλυσίδας.**

### ΛΑΜΑ

Οι λάμες που έχουν κύλινδρο στην άκρη, θα πρέπει να λιπανθούν με γράσο, μέσω μιας ένεσης λίπανσης (Εικ.50). Θα πρέπει να γυρνάτε τη λάμα κάθε 8 ώρες χρήσης, για να επιτραπεί η ομοιόμορφη χρήση της (Εικ.53). Διατηρείτε καθαρή την αυλάκωση της λάμας και την οπή λίπανσης με το εξάρτημα ξέσης (Εικ.51). Ελέγξτε εάν οι οδηγοί της λάμας είναι παράλληλοι και εάν είναι απαραίτητο, βγάλτε τα πλάινά περισσεύματα με μια επίπεδη λίμα (Εικ.52).

**⚠ DİKKAT -** Bakım yaparken eldiven kullanın. Motor sıcakken bakım yapmayın. Bakım yaparken mutlaka kabloyu prizden çekin.

### ZİNCİRİN BİLENMESİ

Zincir baklasının ebadı (Şekil 48) 3/8" x .050" tir (Özel). Zinciri bilemek için eldiven ve 4 mm (5/32") çapında yuvarlak eğe kullanın.

Daima eğeyi kendinizden uzağa doğru hareket ettirerek (Şekil 47) ve Şekil 48'de verilen değerler uygun olarak zinciri bileyin. Bileme sonrasında zincirin baklaları aynı ende ve boyda olmalıdır.

**⚠ DİKKAT -** Keskin zincir tırtıksız parçalar keser. Talaş tozu oluşmaya başladığında zincirinizi bilemenin zamanı gelmiş demektir.

Üç-dört bilemeden sonra kompasla baklaların yüksekliğini ölçmeniz ve gerekirse düz törpü ya da kalıp kullanarak alçaltmanız gerekir. Daha sonra köşeleri yuvarlayın (Şekil 49)

**⚠ DİKKAT -** Zincirin bilenmesi kadar kompasın ayarı da önemlidir.

### TESTERE

Ucunda dişli çarkı olan testereleer şırıngayla greslenmelidir (Şekil 50).

Eşit yıpranma sağlanması için her 8 iş saatinde bir testere çevrilmelidir (Şekil 53).

Testere yivini ve yağlama deliğini temiz tutun. Bunun için isterseniz testere yivi temizleyicisi kullanabilirsiniz (Şekil 51).

Testerenin aşınmasını kontrol edin. Gerekirse düz törpüyle testerenin üzerindeki çapakları temizleyerek testereyi düzleyin (Şekil 52).

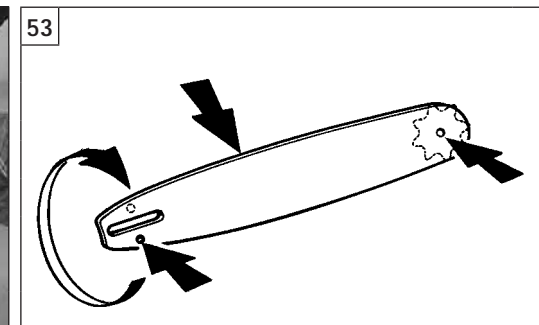
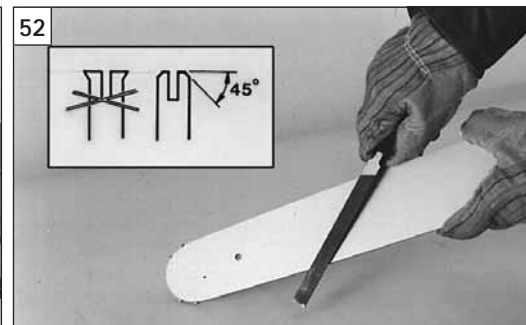
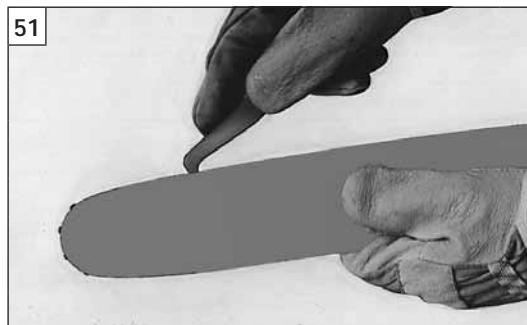
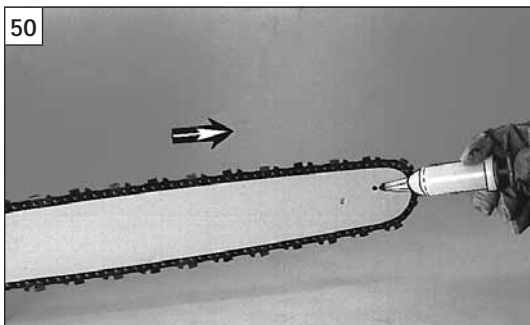

Česky	Русский	Polski
<p align="center"><b>ÚDRŽBA</b></p>	<p align="center"><b>ОБСЛУЖИВАНИЕ</b></p>	<p align="center"><b>KONSERWACJA</b></p>
<p><b>⚠ POZOR - Při broušení vždy používejte ochranné rukavice a brýle.</b>  <b>Před každým zásahem na řezných částech pily vytáhněte vidlici ze zásuvky.</b></p> <p><b>BROUŠENÍ ŘETĚZU</b>  Dělení řetězu (obr. 48) je 3/8" x.050" (Special). Při broušení řetězu používejte ochranné rukavice a kulatý pilník Ø 4 mm (5/32").</p> <p>Řetěz vždy bruste z vnitřní strany ostří směrem ven (obr. 47) s ohledem na hodnoty uvedené na obr. 48.  Řezné články řetězu musí mít po nabroušení stejnou šířku a délku.</p> <p><b>⚠ POZOR - Řetěz je nutné nabrousit vždy, když zjistíte, že piliny jsou tak nepatrné jako při normálním pilování. Při broušení musí být elektrická pila odpojená od sítě.</b></p> <p>Při každém 3. - 4. broušení je nutné zkontrolovat a případně zbrousit omezovač hloubky pomocí plochého pilníku a speciální šablony, které se dodávají jako volitelné vybavení; pak sraďte jeho přední hranu (obr. 49).</p> <p><b>⚠ POZOR - Správná výška omezovače hloubky je stejně důležitá jako správné nabroušení řetězu.</b></p> <p><b>LIŠTA</b>  Lišty s vodícím kolečkem ve špičce je nutné namazat plastickým mazivem pomocí mazací stříkačky (obr. 50).  Lištu pravidelně každých 8 pracovních hodin obračejte, aby se opotřebovávala stejnoměrně (obr. 53).  Drážku lišty a otvor mazání udržujte v čistotě pomocí škrabky (obr.51), kterou si můžete objednat.  Kontrolujte, zda nejsou vodítka lišty opotřebovaná, a je-li to nutné, sraďte boční otřepty plochým pilníkem (obr. 52).</p>	<p><b>⚠ ВНИМАНИЕ - При заточке носите защитные перчатки и очки. Перед проведением любой работы на резных узлах отсоедините вилку от электросети.</b></p> <p><b>ЗАТОЧКА ЦЕПИ</b>  Цепь имеет шаг в 3/8"x.050" (Special) (Рис. 48). Заточивайте цепь круглым напильником Ø 4 мм (5/32"), используя защитные перчатки.</p> <p>Всегда заточивайте цепь со внутренней по наружной стороне режущей кромки (Рис. 47), соблюдая приведенные на Рис. 48 величины.  После заточки все режущие звенья должны иметь одинаковую ширину и длину.</p> <p><b>⚠ ВНИМАНИЕ - Цепь следует заточить каждый раз, когда стружка является мелкой как обычные опилки. Заточка должна проводиться при отсоединенной от сети электропиле.</b></p> <p>Каждые 3-4 заточки проверяйте ограничитель глубины; если требуется, опилите его с помощью плоского напильника и соответствующего шаблона, поставляемых по запросу, и затем закруглите передний угол (Рис. 49).</p> <p><b>⚠ ВНИМАНИЕ - Правильная регулировка ограничителя глубины так же важна, как правильная заточка цепи.</b></p> <p><b>ПОЛОТНО</b>  Полотна, на передней части которых установлена звездочка, должны смазываться консистентной смазкой, используя смазочный шприц (Рис. 50).  Каждые 8 часов работы поверните полотно в целях равномерного износа (Рис. 53).  Очищайте канавку полотна и смазочное отверстие шабером (Рис. 51).  Проверьте параллельность направляющих полотна; если требуется, удалите боковые заусенцы плоским напильником (Рис. 52).</p>	<p><b>⚠ UWAGA - Podczas ostrzenia używać rękawic i okularów ochronnych. Wtyczkę odłączyć od źródła zasilania przed rozpoczęciem obsługi układu tnącego.</b></p> <p><b>OSTRZENIE ŁAŃCUCHA</b>  Podziałka łańcucha (Rys.48) wynosi 3/8"x.050" (Special). Podczas ostrzenia łańcucha stosować rękawice ochronne, łańcuch ostrzyć pilnikiem okrągłym o średnicy 4 mm (5/32").</p> <p>Zawsze ostrzyć łańcuch od wewnątrz w kierunku zewnętrznym krawędzi tnącej łańcucha (Rys.47), zachowując wartości podane na Rys.48.  Wszystkie ogniwa tnące po naostrzeniu powinny mieć taką samą szerokość i długość.</p> <p><b>⚠ UWAGA - Łańcuch należy ostrzyć zawsze, gdy zauważy się, że wióry są bardzo drobne i mają postać drobnego pyłu. Ostrzenie należy wykonywać, gdy pilarka jest odłączona od sieci.</b></p> <p>Co 3-4 ostrzenia, należy sprawdzić i ewentualnie spiłować ogranicznik głębokości, posługując się pilnikiem płaskim oraz odpowiednim wzornikiem, które dostarczane są jako wyposażenie dodatkowe, następnie należy zaokrąglić krawędź natarcia ogranicznika (Rys.49).</p> <p><b>⚠ UWAGA - Prawidłowa regulacja ogranicznika głębokości jest równie ważna jak prawidłowe naostrzenie łańcucha.</b></p> <p><b>PROWADNICA</b>  Prowadnice, posiadające na końcu zębatkę, powinny być smarowane smarem przy użyciu smarownicy tłokowej (Rys.50).  Prowadnicę należy obracać co 8 godzin pracy, tak aby zużywała się równomiernie (Rys.53).  Utrzymywać w czystości rowek prowadnicy i otwór smarowania przy pomocy specjalnego skrobaka (Rys.51).  Sprawdzać, czy krawędzie rowka prowadnicy są równoległe i, jeśli trzeba, usuwać zadziory boczne za pomocą płaskiego pilnika (Rys. 52).</p>

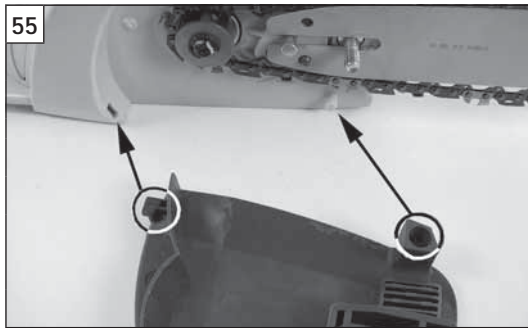

Português

## MANUTENÇÃO

**! ATENÇÃO** - O motor está dimensionado para evitar aquecimentos durante o seu funcionamento normal. Eventuais aquecimentos podem ser causados pela utilização de uma corrente desgastada ou mal afiada, pela lubrificação insuficiente da corrente em pressionar excessivamente sobre a eletroserra durante o corte, então pela obstrução das aberturas de ventilação do próprio motor ou então um cabo de extensão não adequado. Durante as operações de manutenção use sempre luvas de proteção e assegure-se de que o plugue não esteja ligado na tomada de força.

### MANUTENÇÃO DIÁRIA DA ELETROSERRA

Proceda diariamente à limpeza geral da eletroserra, cuidando de modo particular das grelhas laterais de arrefecimento do motor.

**! ATENÇÃO** - Para a limpeza geral da eletroserra não use gasolina ou outros líquidos, mas exclusivamente ar comprimido (Fig. 54).

### CONTROLE/SUBSTITUIÇÃO DAS ESCOVAS DE CONTATO

Cada 100 horas de trabalho é oportuno controlar as escovas de contato. Recomendamo-lhes a substituição cada 200 horas de trabalho. Para o controle das escovas, dirija-se a Revendedores ou oficinas autorizadas.

**! ATENÇÃO** - Peça a montagem de peças originais. A substituição das escovas deve ser em pares.

**! ATENÇÃO:** Todas as operações de manutenção que não figuram neste manual devem ser efectuadas numa oficina autorizada. Para garantir um constante e regular funcionamento da electroserra não esquecer que no caso de substituição das peças é necessário utilizar exclusivamente **PEÇAS DE ORIGEM**.

Ελληνικά

## ΣΥΝΤΗΡΗΣΗ

**! ΠΡΟΣΟΧΗ** - Το μοτέρ έχει τέτοιες διαστάσεις ώστε να μην υπερθερμαίνεται κατά τη διάρκεια της κανονικής χρήσης. Οι αιτίες μιας υπερθέρμανσης είναι η χρήση μιας αλλοιωμένης ή κακώς τροχισμένης αλυσίδας, η κακή λίπανση της αλυσίδας, υπερβολική πίεση που ασκείται στο ηλεκτρικό αλυσοπρίονο κατά τη διάρκεια κοπής και η απόφραξη της γρίλιας ψύξης του μοτέρ ή το ακατάλληλο καλώδιο προέκτασης. Κατά τη διάρκεια της συντήρησης φοράτε πάντα προστατευτικά γάντια και σιγουρευτείτε ότι το φως σύνδεσης στο δίκτυο είναι βγαλμένο.

### ΚΑΘΗΜΕΡΙΝΗ ΣΥΝΤΗΡΗΣΗ ΤΟΥ ΗΛΕΚΤΡΙΚΟΥ ΑΛΥΣΟΠΡΙΟΝΟΥ

Πραγματοποιείτε καθημερινά το γενικό καθαρισμό του ηλεκτρικού αλυσοπρίονου, ειδικότερα της πλαϊνής γρίλιας ψύξης του μοτέρ.

**! ΠΡΟΣΟΧΗ** - Για το γενικό καθαρισμό του ηλεκτρικού αλυσοπρίονου, μην χρησιμοποιείτε βενζίνη ή άλλα υγρά, αλλά αποκλειστικά πεπιεσμένο αέρα. (Εικ.54).

### ΕΛΕΓΧΟΣ/ΑΝΤΙΚΑΤΑΣΤΑΣΗ ΤΩΝ ΒΟΥΡΤΣΩΝ ΕΠΑΦΗΣ

Κάθε 100 ώρες εργασίας θα πρέπει να ελέγχετε τις βούρτσες επαφής. Σας συνιστούμε την αντικατάστασή τους κάθε 200 ώρες εργασίας. Για τον έλεγχο των βουρτσών, απευθυνθείτε σε εξουσιοδοτημένους πωλητές ή σε εξουσιοδοτημένα κέντρα σέρβις.

**! ΠΡΟΣΟΧΗ** - Απαιτήστε την τοποθέτηση αυθεντικών βουρτσών. Θα πρέπει να αντικαθιστούνται μαζί και οι δύο βούρτσες.

**! ΠΡΟΣΟΧΗ** - Όλες οι εργασίες συντήρησης που δεν περιέχονται στο παρών εγχειρίδιο, θα πρέπει να πραγματοποιούνται από εξουσιοδοτημένο κέντρο σέρβις. Για να εγγραφεί η μόνιμη και σωστή λειτουργία του ηλεκτρικού αλυσοπρίονου, θυμηθείτε ότι οι ενδεχόμενες αντικαταστάσεις των ανταλλακτικών θα πρέπει να πραγματοποιούνται με **ΑΥΘΕΝΤΙΚΑ ΑΝΤΑΛΛΑΚΤΙΚΑ**.

Türkçe

## BAKIM

**! DİKKAT** - Elektrikli testere normal kullanım sırasında aşırı ısınmayacak şekilde tasarlanmıştır. Eski ya da kötü bileylenmiş zincir, yetersiz yağlanma, kesim sırasında testereye aşırı yüklenme ya da talaş tıkanması aşırı ısınmaya neden olabilir veya uygun olmayan uzatma kablosu. Bakım sırasında daima eldiven giyin ve fiş prizden çekili olarak çalışın.

### GÜNLÜK BAKIM

Elektrikli testerenin havalandırma boşluklarını her gün temizleyin.

**! DİKKAT** - Elektrikli testerenizi temizlemek için benzin ya da her hangi bir sıvı kullanmayın. Sadece basınçlı hava kullanın (Şekil 54).

### KÖMÜRLERİN DEĞİŞTİRİLMESİ

Her 100 saat çalışmadan sonra kömürler yetkili servis tarafından kontrol edilmelidir. 200 saat çalışmadan sonra parçanın değiştirilmesini tavsiye ederiz. Kömürlerin kontrolü için yetkili bayiileri ya da servisleri arayın.

**! DİKKAT** - Orjinal kömür isteyin. Kömür çiftter çiftter değiştirilir.

**! DİKKAT:** Bu kullanım kılavuzunda belirtilen tüm bakım işlemleri yetkili servis tarafından yapılmalıdır. Testerenin aynı performansta ve arızasız çalışmasını istiyorsanız **PARÇALARIN ORJINAL** yedek parçalarla değiştirilmesi gerektiğini unutmayın.

--	--	--	--

Česky	Русский	Polski
ÚDRŽBA	ОБСЛУЖИВАНИЕ	KONSERWACJA
<p><b>⚠ POZOR</b> - Motor je dimenzován tak, aby se při normálním používání nepřehříval. Možné příčiny případného přehřátí motoru mohou být následující - používání opotřebovaného nebo špatně nabroušeného řetězu, nedostatečné namazání řetězu, přílišný tlak na elektrickou pilu při řezání, zanesení větracích štěrbin motoru nebo nevhodný prodlužovací kabel. Při údržbových pracích vždy používejte ochranné rukavice a zkontrolujte, zda je vidlice odpojená od elektrické sítě.</p> <p><b>DENNÍ ÚDRŽBA ELEKTRICKÉ PILY</b> každý den celou pilu vyčistěte, velkou pozornost věnujte zejména bočním mřížkám chlazení motoru.</p> <p><b>⚠ POZOR</b> - Při čištění elektrické pily nepoužívejte benzín ani jiné kapaliny, ale pouze stlačený vzduch (obr. 54).</p> <p><b>KONTROLA/VÝMĚNA UHLÍKOVÝCH KARTÁČKŮ</b> Po každých 100 pracovních hodinách je nutné zkontrolovat uhlíkové kartáčky. Každých 200 hodin doporučujeme jejich výměnu. Kontrolu kartáčků si můžete objednat u prodejce nebo v autorizované dílně.</p> <p><b>⚠ POZOR</b> - Požadujte montáž originálních kartáčků. Kartáčky se musí vyměňovat v párech.</p> <p><b>⚠ POZOR:</b> Všechny údržbové práce, které nejsou uvedené v této příručce, smí provádět pouze autorizovaná dílna. Chcete-li zaručit stále a pravidelné fungování elektrické pily, uvědomte si, že případné poškozené díly musí být vyměněny pouze za <b>ORIGINÁLNÍ NÁHRADNÍ DÍLY</b>.</p>	<p><b>⚠ ВНИМАНИЕ</b> - Двигатель рассчитан так, чтобы не перегреваться при нормальных рабочих условиях. Причинами случайного перегрева могут быть использование изношенной или неправильно заточенной цепи, недостаточная смазка цепи, чрезмерное давление на электропилу при резке, засорение охлаждающих щелей двигателя или несоответствующий удлинитель. При проведении техобслуживания всегда носите защитные перчатки и убедитесь, что вилка отсоединена от электросети.</p> <p><b>ЕЖЕДНЕВНОЕ ОБСЛУЖИВАНИЕ ЭЛЕКТРОПИЛЫ</b> Ежедневно очищайте все части электропилы, а с особой тщательностью боковые решетки охлаждения двигателя.</p> <p><b>⚠ ВНИМАНИЕ</b> - Для общей очистки электропилы не используйте бензин или прочие жидкости, а исключительно сжатый воздух (Рис. 54).</p> <p><b>ПРОВЕРКА/ЗАМЕНА КОНТАКТНЫХ ЩЕТОК</b> Советуем подвергнуть контактные щетки проверке каждые 100 рабочих часов. Рекомендуем заменить их каждые 200 рабочих часов. Для проверки щеток обращайтесь к продавцу или в уполномоченные мастерские.</p> <p><b>⚠ ВНИМАНИЕ</b> - Потребуйте монтажа оригинальных щеток. Щетки следует заменить попарно.</p> <p><b>⚠ ВНИМАНИЕ</b> - Все операции по обслуживанию, не описанные в данном руководстве, должны проводиться в уполномоченной мастерской. Для обеспечения правильной и длительной работы электропилы помните, что заменяемые части должны заменяться исключительно <b>ОРИГИНАЛЬНЫМИ ЗАПЧАСТЯМИ</b>.</p>	<p><b>⚠ UWAGA</b> - Parametry silnika są tak dobrane, aby nie przegrzewał się w normalnych warunkach eksploatacji. Jego ewentualne przegrzanie może zostać spowodowane używaniem zużytego lub źle naostrzonego łańcucha, niewystarczającym smarowaniem łańcucha, nadmiernym naciskaniem piły podczas cięcia, zatknięciem otworów chłodzenia w silniku lub nieodpowiednim przewodem połączeniowym. Podczas konserwacji należy zawsze zakładać rękawice ochronne i upewnić się, czy wtyczka jest odłączona od źródła zasilania.</p> <p><b>OBŚLUGA CODZIENNA</b> Codziennie wykonywać ogólne czyszczenie pilarki, zwracając szczególną uwagę na staranne oczyszczenie bocznych krat chłodzenia silnika.</p> <p><b>⚠ UWAGA</b> - Do czyszczenia elementów pilarki elektrycznej nie wolno stosować benzyny lub innych płynów, pilarkę czyścić wyłącznie sprężonym powietrzem (Rys. 54).</p> <p><b>KONTROLA/WYMIANA SZCZOTEK</b> Co 100 godzin pracy poddać kontroli stan techniczny szczotek silnika elektrycznego. Zalecamy wymianę szczotek co 200 godzin pracy. Kontrolę stanu szczotek należy powierzyć autoryzowanemu punktowi napraw.</p> <p><b>⚠ UWAGA</b> - Stosować wyłącznie oryginalne szczotki. Szczotki należy wymieniać parami.</p> <p><b>⚠ UWAGA:</b> Wszystkie czynności konserwacyjne, które nie są opisane w niniejszym podręczniku powinny być wykonywane przez autoryzowany serwis. Aby zagwarantować stałe i prawidłowe działanie pilarki elektrycznej, należy pamiętać, że przy ewentualnej wymianie części należy stosować wyłącznie <b>ORYGINALNE CZĘŚCI ZAMIENNE</b>.</p>

Português	Ελληνικά	Türkçe
<b>CERTIFICADO DE GARANTIA</b>	<b>ΕΓΓΥΗΣΗ</b>	<b>GARANTİ SERTİFİKASI</b>
<p>Este aparelho foi projectado e fabricado em conformidade com os critérios mais avançados da tecnologia actual. A empresa fabricante oferece uma garantia sobre os seus produtos de 24 meses, a partir da data de aquisição para utilização privada e actividades de tempos livres. A garantia é limitada a 12 meses no caso de uso profissional.</p> <p><b>Condições gerais de garantia</b></p> <ol style="list-style-type: none"> <li>1) A garantia inicia a partir do momento de compra. O fabricante, mediante a rede de assistência técnica, substituirá gratuitamente os defeitos causados pela não conformidade do material, processo de fabrico e produção. A garantia não anula os direitos legais previstos pelo Código civil contra as consequências derivadas de defeitos ou vícios do aparelho.</li> <li>2) O pessoal técnico intervirá o mais rápido possível compativelmente com as próprias exigências de organização.</li> <li>3) Para requerer a assistência durante o período de garantia, é preciso exibir ao pessoal autorizado o certificado de garantia abaixo ilustrado preenchido plenamente, carimbado pelo revendedor e a respectiva factura ou recibo, qual comprovante da data de compra.</li> <li>4) A garantia decai nos seguintes casos: <ul style="list-style-type: none"> <li>- Falta evidente de manutenção;</li> <li>- Utilização imprópria do produto ou alterações do mesmo;</li> <li>- Utilização de lubrificantes ou combustíveis impróprios;</li> <li>- Utilização de sobresselentes ou acessórios não originais;</li> <li>- Intervenções efectuadas por pessoal não autorizado;</li> </ul> </li> <li>5) O fabricante exclui do período de garantia os materiais de consumo e os órgãos sujeitos ao desgaste normal derivado da utilização do aparelho.</li> <li>6) A garantia exclui as intervenções de actualização e de melhorias do aparelho.</li> <li>7) A garantia não inclui pôr em ponto o aparelho bem como as intervenções de manutenção eventualmente necessárias durante o período de garantia.</li> <li>8) Eventuais danos derivados do transporte devem ser assinalados imediatamente ao transportador; a inobservância, acarreta no decaimento da garantia.</li> <li>9) Para os motores de outras marcas (Briggs &amp; Stratton, Tecumseh, Kawasaki, Honda, etc.) montados nos nossos aparelhos, vale a garantia conferida pelos respectivos fabricantes.</li> <li>10) A garantia não inclui eventuais danos, directos ou indirectos causados a pessoas ou bens materiais derivados da inutilização da máquina por ruptura ou da suspensão obrigada da sua utilização.</li> </ol>	<p>Αυτό το μηχανήμα έχει σχεδιαστεί και κατασκευαστεί με τις πιο μοντέρνες τεχνικές παραγωγής. Η κατασκευάστρια Εταιρία εγγυάται για τα προϊόντα της για μια περίοδο 24 μηνών από την ημερομηνία αγοράς, για ιδιωτική και ερασιτεχνική χρήση. Η εγγύηση περιορίζεται στους 12 μήνες στην περίπτωση επαγγελματικής χρήσης.</p> <p><b>Γενικοί όροι της εγγύησης</b></p> <ol style="list-style-type: none"> <li>1) Η ισχύς της εγγύησης αρχίζει από την ημερομηνία αγοράς. Ο κατασκευαστής μέσω του δικτύου πώλησης και τεχνικής εξυπηρέτησης αντικαθιστά δωρεάν τα ελαττωματικά εξαρτήματα που οφείλονται σε υλικό, επεξεργασία και παραγωγή. Η εγγύηση δεν στερεί στον αγοραστή τα νομικά δικαιώματα που προβλέπονται από τον αστικό κώδικα όσον αφορά τις επιπτώσεις των ατελειών ή των ελαττωμάτων που προκλήθηκαν από το αγορασμένο προϊόν.</li> <li>2) Το τεχνικό προσωπικό θα επέμβει το συντομότερο δυνατό μέσα στα χρονικά όρια που επιτρέπουν οι οργανωτικές απαιτήσεις.</li> <li>3) Για τεχνική υποστήριξη κατά την περίοδο εγγύησης είναι απαραίτητο να επιδείξετε στο εξουσιοδοτημένο προσωπικό το παρακάτω πιστοποιητικό εγγύησης σφραγισμένο από το κατάστημα πώλησης, πλήρως συμπληρωμένο και να συνοδεύεται από τιμολόγιο αγοράς ή νόμιμη απόδειξη που να αποδεικνύει την ημερομηνία αγοράς.</li> <li>4) Η εγγύηση παύει να ισχύει σε περίπτωση: <ul style="list-style-type: none"> <li>- Εμφανούς απουσίας συντήρησης;</li> <li>- Λανθασμένης χρήσης του προϊόντος ή επεμβάσεων.</li> <li>- Ακατάλληλων λιπαντικών ή καυσίμου.</li> <li>- Χρήσης μη γνήσιων ανταλλακτικών ή αξεσουάρ.</li> <li>- Επεμβάσεων που έγιναν από μη εξουσιοδοτημένο προσωπικό.</li> </ul> </li> <li>5) Ο κατασκευαστής δεν καλύπτει με την εγγύηση τα αναλώσιμα υλικά και τα εξαρτήματα που υπόκεινται φυσιολογική φθορά κατά τη λειτουργία.</li> <li>6) Η εγγύηση αποκλείει τις επεμβάσεις ενημέρωσης και βελτίωσης του προϊόντος.</li> <li>7) Η εγγύηση δεν καλύπτει τη ρύθμιση και τις επεμβάσεις συντήρησης που μπορεί να λάβουν χώρα κατά την περίοδο εγγύησης.</li> <li>8) Ενδεχόμενες ζημιές που προκλήθηκαν κατά τη μεταφορά πρέπει να αναφερθούν αμέσως στο μεταφορέα διαφορετικά παύει η ισχύς της εγγύησης.</li> <li>9) Για τους κινητήρες άλλων κατασκευαστών (Briggs &amp; Stratton, Tecumseh, Kawasaki, Honda, κλπ.) που είναι εγκατεστημένοι στα μηχανήματά μας, ισχύει η εγγύηση που χορηγείται από τον κατασκευαστή του κινητήρα.</li> <li>10) Η εγγύηση δεν καλύπτει ενδεχόμενες ζημιές, άμεσες ή έμμεσες, που θα προκληθούν σε άτομα ή αντικείμενα από βλάβες του μηχανήματος ή παρατεταμένη εξαναγκασμένη διακοπή στη χρήση αυτού.</li> </ol>	<p>Bu makine, en modern üretim/imalat teknikleri kullanılarak tasarlanıp gerçekleştirildi. Üretici/İmalatçı firma, özel ve hobi amaçlı kullanımlar için, satın alma tarihinden sonra 24 aylık süreyle kendi ürünleri için garanti vermektedir. Garanti süresi, profesyonel kullanımlar için 12 ayla sınırlandırılmıştır.</p> <p><b>Garanti genel koşulları</b></p> <ol style="list-style-type: none"> <li>1) Garanti, satınalma tarihinden itibaren geçerlilik kazanır. İmalatçı firma; malzeme, işçilik ve imalattan kaynaklanan kusurlu parçaları, satış ve teknik destek ağı yoluyla değiştirir. Garanti, satılan üründen kaynaklanan kusurlara ve kusurların sonuçlarına karşı satınalınan koruyan medeni kanundan kaynaklanan hakları ortadan kaldırmaz.</li> <li>2) Teknik personel, organizasyonel koşulların verdiği sınırlar içerisinde olabildiğince en kısa sürede destek sağlayacaktır.</li> <li>3) Garanti yer alan desteği talep etmek için, yetkili kişiye satıcı tarafından damgalanmış sertifikayı ve de mali açıdan zorunlu satınalma faturasını ya da satınalma tarihini ispatlayan fişi göstermesi gereklidir.</li> <li>4) Garanti aşağıda yer alan durumlarda ortadan kalkar: <ul style="list-style-type: none"> <li>- Bakım yapılmadığının açıkça anlaşılması,</li> <li>- Ürünün doğru olmayan ya da kurallara aykırı kullanımı,</li> <li>- Makineye uygun olmayan yağ ya da yakıtın kullanımı,</li> <li>- Orijinal olmayan yedek parça ya da aksesuarların kullanımı,</li> <li>- Yetkili olmayan kişiler tarafından makineye müdahalelerde bulunulması.</li> </ul> </li> <li>5) İmalatçı şirket; tüketim malzemelerini ve de makinenin normal işletimi sonucunda değişmesi gereken parçaları, garanti kapsamının dışında tutmaktadır.</li> <li>6) Garanti, ürünün yenileştirme ve iyileştirme amacı ile yapılan eklentilerini hariçte bırakmaktadır.</li> <li>7) Garanti, garanti süresi boyunca gerekli olabilecek ayarlama ve bakım işlemlerini kapsamamaktadır.</li> <li>8) Taşıma esnasında meydana gelecek hasarlar, garanti kapsamındaki hakları taşımacıdan talep etmek için ivedilikle bildirilmelidir.</li> <li>9) Makineye kurulmuş olan başka marka motorlar için (Briggs ve Stratton, Tecumseh, Kawasaki, Honda, ve diğerleri), garanti; o motor imalatçıları tarafından verilir.</li> <li>10) Garanti, uzun süreli kullanımdan kaynaklanan zorlamalı süspansiyon ve makine anzalarının, doğrudan ya da dolaylı olarak, kişilere ve eşyalara verdiği hasarları kapsamaz.</li> </ol>

MODELO - MONTELO

DATA - ΗΜΕΡΟΜΗΝΙΑ

MODEL

TARİH

SERIAL No  
ΔΙΑΔΟΧΙΚΟΣ  
ΑΡΙΘΜΟΣ

DISTRIBUIDOR - ΚΑΤΑΣΤΗΜΑ ΠΩΛΗΣΗΣ

SERİ No:

BAYİ

COMPRADOR - ΑΓΟΡΑΣΜΕΝΟ ΑΠΟ ΤΟΝ ΚΥΡΙΟ

SATIN ALAN BAY

Não enviar! Anexe apenas em caso de pedido de assistência técnica.  
Μην το στείλετε! Επισυνάπτεται μόνο σε περίπτωση αίτησης τεχνικής εγγύησης.

Göndermek için değildir! Sadece teknik garanti için tüm nihai talepleri yollayınız.



## ZÁRUKA A SERVIS

## ГАРАНТИЙНЫЙ ТАЛОН

## KARTA GWARANCYJNA

Záruční podmínky platí tak, jak jsou popsány v záručním listě prodejce. Servis v české republice a na Slovensku provádí firma MOUNTFIELD ve svých prodejních, specializovaných servisních střediscích a přes své dealery.

Данное изделие разработано и произведено в соответствии с самыми современными технологиями. Фирма-изготовитель дает гарантию на свои изделия в течение 24 месяцев со дня покупки при условии, что они применяются для личного и непрофессионального пользования. В случае профессионального использования гарантия действует в течение 12 месяцев.

**Общие гарантийные условия**

- 1) Гарантийный срок устанавливается, начиная с момента приобретения данного изделия. Компания через свою торговую сеть и сеть центров технической поддержки обеспечивает бесплатную замену деталей, имеющие дефекты исходных материалов, изготовления или сборки. Договор гарантии не влияет на права покупателя, обеспечиваемые законодательством в отношении последствий дефектов или брака проданного изделия.
- 2) Технический персонал фирмы выполнит гарантийные работы максимально быстро в пределах времени, определяемых организационными требованиями.
- 3) **Для получения гарантийного обслуживания необходимо предъявить уполномоченным представителям полностью заполненный нижеприведенный гарантийный талон с печатью дилера, а также чек, подтверждающий дату покупки.**
- 4) Изделие не подлежит гарантийному обслуживанию:
  - при очевидном отсутствии обслуживания изделия;
  - в случае нарушения условий эксплуатации изделия или нарушения конструкции;
  - использования ненадлежащего топлива или смазки;
  - использования запчастей или принадлежностей, не являющихся фирменными;
  - если ремонт изделия производился самостоятельно или неавторизованной мастерской.
- 5) Фирма-изготовитель не предоставляет гарантии на быстроизнашивающиеся узлы и расходные материалы.
- 6) Гарантия не включает в себя операции по апгрейдингу или улучшению изделия.
- 7) Гарантия не включает в себя операции по запуску и техобслуживанию, произведенные в период гарантийного срока.
- 8) Претензии по повреждениям, причиненным при транспортировке, должны немедленно предъявляться транспортировщику, в противном случае условия гарантии будут считаться нарушенными.
- 9) Для двигателей других марок (Briggs & Stratton, Tecumseh, Kawasaki и т.д.), установленных на наших изделиях, сохраняется гарантия их производителей.
- 10) Гарантия не покрывает прямой или косвенный ущерб, могущий быть причиненным людям или их собственности, вследствие неисправности изделия или его вынужденного простоя.

Niniejsze urządzenie zostało zaprojektowane i wykonane przy wykorzystaniu najnowocześniejszych technik produkcyjnych. Producent udziela gwarancji na swoje wyroby na okres dwudziestu czterech (24) miesięcy od daty zakupu do celów przywatnych i hobbystycznych. W przypadku używania produktu do zastosowań profesjonalnych okres gwarancyjny ograniczony jest do 12 miesięcy.

**Ogólne warunki gwarancji**

- 1) Gwarancja obowiązuje począwszy od dnia zakupu. Producent, poprzez sieć sprzedaży i obsługi technicznej, wymienia bezpłatnie części z wadami materiałowymi, wadami powstałymi w toku obróbki oraz wadami produkcyjnymi. Gwarancja nie znosi prawa nabywcy przewidzianego w kodeksie cywilnym i dotyczącego roszczeń w wyniku wad i uszkodzeń spowodowanych przez sprzedany przedmiot.
- 2) Personel techniczny przystąpi do naprawy w czasie, na który pozwolą wymagania organizacyjne, zawsze najszybciej jak to możliwe.
- 3) **Aby skorzystać z naprawy gwarancyjnej, konieczne jest przedstawienie autoryzowanemu pracownikowi obsługi poniższej karty gwarancyjnej, ostemplowanej przez sprzedawcę, wypełnionej we wszystkich swoich częściach oraz faktury zakupu lub paragonu lub też innego wymaganego prawnie dokumentu sprzedaży z odnotowaną datą zakupu.**
- 4) Utrata gwarancji następuje w przypadku:
  - Widocznego braku konserwacji.
  - Nieprawidłowego użytkowania wyrobu lub jego przeróbek.
  - Stosowania niewłaściwych smarów lub paliwa.
  - Stosowania nieoryginalnych części zamiennych lub akcesoriów.
  - Wykonywania napraw przez osoby nieupoważnione.
- 5) Producent nie obejmuje gwarancją części podlegających normalnemu zużyciu podczas pracy urządzenia.
- 6) Gwarancja nie obejmuje prac mających na celu unowocześnienie i ulepszenie produktu.
- 7) Gwarancja nie obejmuje ustawienia ani czynności konserwacyjnych które będą konieczne w okresie gwarancji.
- 8) Ewentualne uszkodzenia powstałe podczas transportu powinny zostać natychmiastowo zgłoszone przewoźnikowi pod groźbą utraty gwarancji.
- 9) Dla silników innych marek (Briggs & Stratton, Tecumseh, Kawasaki, Honda, itp.) montowanych w naszych urządzeniach obowiązuje gwarancja udzielona przez producenta silnika.
- 10) Gwarancja nie obejmuje ewentualnych szkód, bezpośrednio lub pośrednio wyrządzonych osobom lub rzeczom z powodu usterek w urządzeniu lub wynikłych z wymuszonego przedłużonego przestoju w pracy urządzenia.

МОДЕЛЬ - MODEL

DATA - DÁTUM

СЕРИЙНЫЙ НОМЕР  
NR. FABRYCZNY

ПРОДАВЕЦ - SPRZEDAWCA

ПОКУПАТЕЛЬ - KUPUJĄCY

Не присылать отдельно! Приложить к заявке на оказание гарантийной технической помощи.  
Nie wysyłać! Dołączyć tylko do żądanej ewentualnie gwarancji technicznej.





- P** **ATENÇÃO!** - Este manual deve acompanhar a máquina durante toda a sua vida útil.
- GR** **ΠΡΟΣΟΧΗ!** - Το παρόν εγχειρίδιο πρέπει να συνοδεύει το μηχάνημα καθ'όλη τη διάρκεια ζωής του.
- TR** **DİKKAT!** – Bu kılavuz, daima makinanın yanında bulundurulmalıdır.
- CZ** **UPOZORNĚNÍ!** – Tento návod musí být dostupný k použití po celou dobu životnosti přístroje.
- RUS** **UK** **ВНИМАНИЕ!** – Настоящая инструкция должна сопровождать изделие во время всего срока его службы.
- PL** **UWAGA!** - Niniejsza instrukcja powinna towarzyszyć urządzeniu przez cały okres jego eksploatacji.



It's an **EMAK S.p.A.** trademark Member of the YAMA group  
42011 Bagnolo in Piano (RE) Italy  
Tel. +39 0522 956611 • Fax +39 0522 951555  
service@emak.it • www.oleomac.it

