

CR 270 - TN 2700 - BTR 270 - NTR 270 - R 30 - RC 270

I MANUALE USO E MANUTENZIONE
GB OPERATOR'S INSTRUCTION BOOK
F MANUEL D'UTILISATION ET D'ENTRETIEN
D BETRIEBS- UND WARTUNGSANLEITUNG
E MANUAL DE USO Y MANTENIMIENTO
NL GEBRUIKS- EN ONDERHOUDSHANDLEIDING
P MANUAL DE INSTRUÇÕES

H HASZNÁLATI ÉS KARBANTARTÁSI UTASÍTÁSOK
SK NÁVOD NA POUŽITIE A ÚDRŽBU
CZ NÁVOD K POUŽITÍ
RUS **UK** ИНСТРУКЦИЯ ПО ЭКСПЛУАТАЦИИ
PL INSTRUKCJA OBSŁUGI I KONSERWACJI
FIN KÄYTTÖ- JA HUOLTO-OPAS
BIH **SRB** **HR** **MNE** UPUTSTVA ZA KORIŠTENJE I ODRŽAVANJE



1

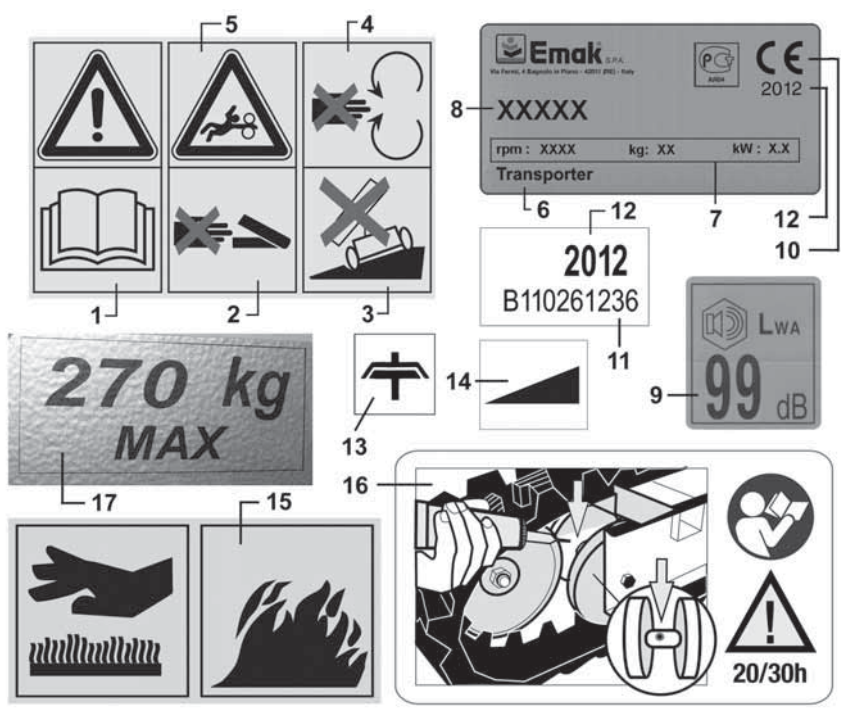

2

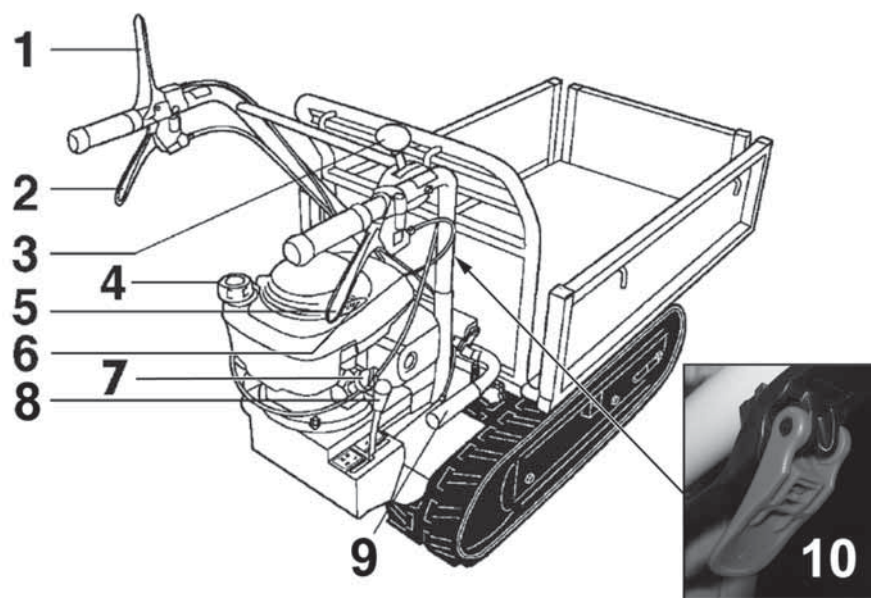

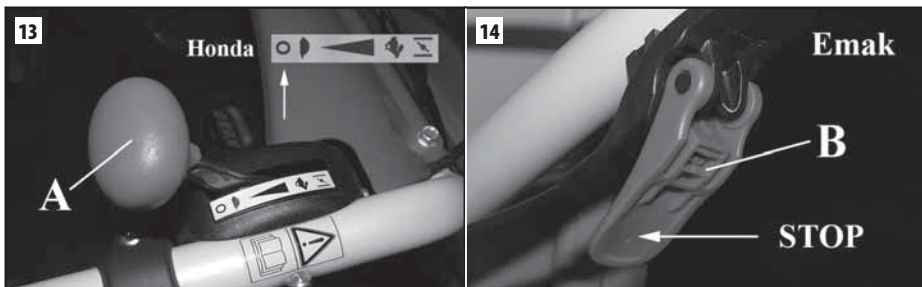
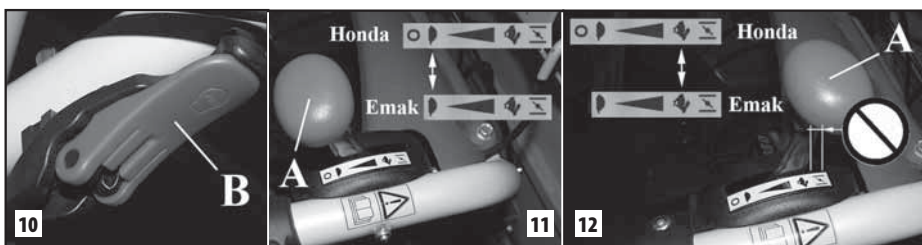
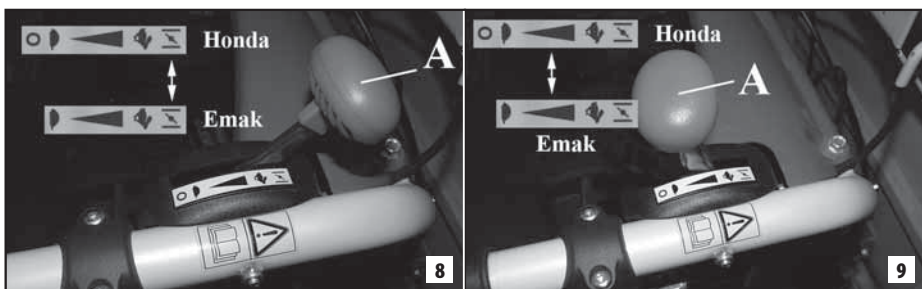
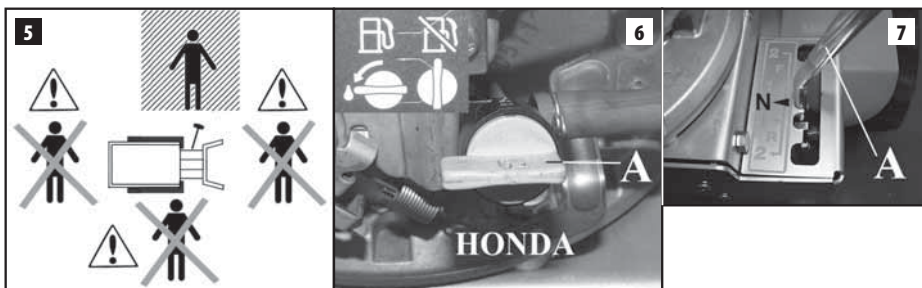
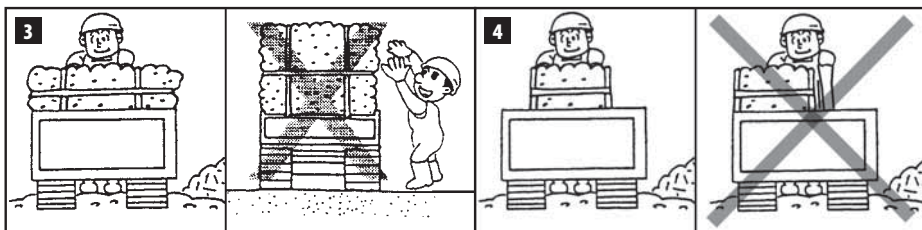

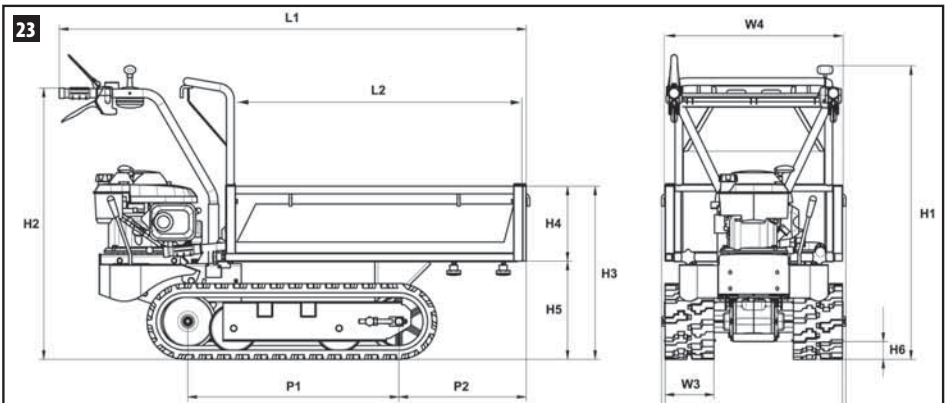
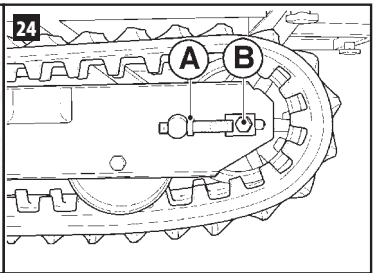
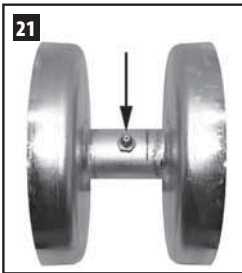
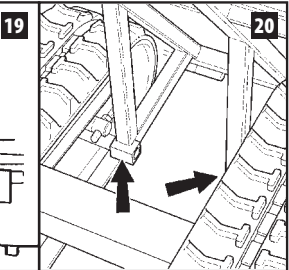
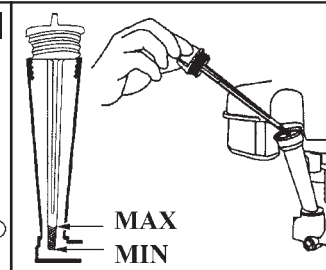
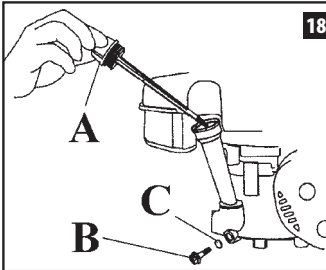
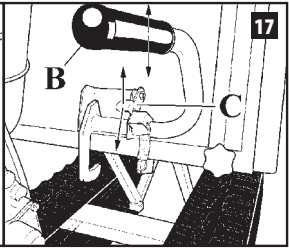
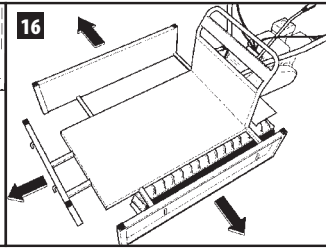
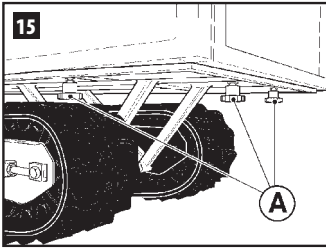

L1 = 1530-1665
L2 = 925-1060
H1 = 965
H2 = 885
H3 = 570
H4 = 240
H5 = 330

H6 = 65
W1 = 590
W2 = 603-983
W3 = 170
W4 = 520-900
P1 = 690
P2 = 415-550

ПЕРЕВОД ОРИГИНАЛЬНОЙ ИНСТРУКЦИИ

ВВЕДЕНИЕ

Для правильного использования машины и для предотвращения несчастных случаев перед началом работы очень внимательно прочтите данное руководство. Здесь даются пояснения по работе различных узлов машины, а также указания по требуемым проверкам и техобслуживанию.

Примечание. Описания и иллюстрации, приведенные в данном руководстве, не считаются строго обязывающими. Фирма-изготовитель оставляет за собой право вносить изменения в конструкцию машины без обязательств обновления этого руководства.

Кроме указаний по эксплуатации и техническому обслуживанию, данное руководство содержит

информацию, требующую особого внимания. Такая информация отмечена символами, описанными ниже:

ВНИМАНИЕ: относится к случаям, когда существует риск несчастных случаев, в том числе с летальным исходом, или телесных повреждений или серьезного ущерба имуществу.

ОСТОРОЖНО: относится к случаям, когда существует риск повреждения устройства или его составных частей.

ВНИМАНИЕ
РИСК ПОВРЕЖДЕНИЯ СЛУХА
ПРИ НОРМАЛЬНЫХ РАБОЧИХ УСЛОВИЯХ
ПОЛЬЗОВАТЕЛЬ ЭТОЙ МАШИНЫ ПОДВЕРГАЕТСЯ
ЕЖЕДНЕВНОМУ УРОВНЮ ШУМА, РАВНОМУ ИЛИ
ПРЕВЫШАЮЩЕМУ
85 ДБ (А)

ОГЛАВЛЕНИЕ

1. ПРАВИЛА БЕЗОПАСНОСТИ (раздел содержит указания, необходимые для безопасного использования машины) _	166
2. ОБЪЯСНЕНИЕ СИМВОЛОВ И ПРАВИЛА БЕЗОПАСНОСТИ (в разделе описано как идентифицировать машину и содержит описание символов) _____	167
3. ОСНОВНЫЕ СОСТАВНЫЕ ЧАСТИ (в разделе описано расположение основных частей, из которых состоит машина) _____	167
4. СБОРКА (в разделе описано как снять упаковочный материал и выполнить монтаж отдельных деталей) _____	168
5. СРЕДСТВА И ПРИБОРЫ УПРАВЛЕНИЯ (в разделе описано месторасположение и назначение всех средств управления) _____	168
6. ПОРЯДОК ЭКСПЛУАТАЦИИ (в разделе содержатся указания по правильной и безопасной работе) _____	168
- 6.1 Подготовка перед началом работы _____	171
- 6.2 Использование машины _____	172
- 6.3 Осуществление загрузки _____	174
- 6.4 Хранение и транспортировка _____	174
7. ТЕХОБСЛУЖИВАНИЕ (глава содержит всю необходимую информацию для обеспечения нормального технического состояния машины) _____	175
- 7.1 Рекомендации аля обеспечения безопасности _____	175
- 7.2 Плановое техобслуживание _____	176
8. ОХРАНА ОКРУЖАЮЩЕЙ СРЕДЫ (в разделе содержатся рекомендации по использованию машины, не нанося вред окружающей среде) _____	177
9. ДОПОЛНИТЕЛЬНЫЕ ПРИСПОСОБЛЕНИЯ ПО ЗАКАЗУ (в разделе описаны дополнительные приспособления для особых рабочих потребностей) _____	177
10. ТЕХНИЧЕСКИЕ ДАННЫЕ (в разделе содержится краткое описание основных характеристик машины) _____	178
11. ДЕКЛАРАЦИЯ СООТВЕТСТВИЯ _____	178
12. ГАРАНТИЙНОЕ СВИДЕТЕЛЬСТВО (в разделе изложены условия гарантии) _	179
13. РУКОВОДСТВО ПО УСТРАНЕНИЮ НЕИСПРАВНОСТЕЙ (раздел поможет вам быстро разрешить любую возникшую во время эксплуатации проблему) _____	180

1. ПРАВИЛА БЕЗОПАСНОСТИ

ВНИМАНИЕ

- При правильном использовании машина является быстрым, удобным и эффективным инструментом; однако, если вы не принимаете необходимые меры предосторожности или используете машину ненадлежащим образом, то могут возникнуть опасные ситуации. Для обеспечения удобных и безопасных условий работы тщательно соблюдайте правила безопасности, изложенные в этом разделе и далее в руководстве.
- Воздействие вибраций, вызванных продолжительным использованием машин с двигателем внутреннего сгорания, может привести к поражению кровеносных сосудов или нервов пальцев, кистей и запястий у лиц, страдающих нарушением кровообращения или отеками. Выявлена связь между длительным использованием при низкой температуре и повреждением кровеносных сосудов у здоровых людей. Если у вас возникает снижение чувствительности, боль, упадок сил, изменение цвета и плотности кожи, пропадает чувствительность пальцев, кистей или запястий, прекратите использование машины и обратитесь к врачу.
- При включении вашей машины создается электромагнитное поле с очень малой напряженностью. Это поле может создать помехи для работы некоторых кардиостимуляторов. Для снижения риска получения серьезных или смертельных травм, лица с живыми или кардиостимуляторами должны проконсультироваться со своим врачом и изготовителем кардиостимулятора перед тем, как приступить к эксплуатации машины.

 **ВНИМАНИЕ:** Местное законодательство может накладывать ограничения на использование машины.

- 1) Перед использованием машины внимательно ознакомьтесь с содержимым этого руководства, чтобы хорошо усвоить и соблюдать все правила техники безопасности, меры предосторожности и указания.
- 2) Всегда держите руководство под рукой. В случае утери руководства закажите новый экземпляр.
- 3) Эксплуатацию машины следует доверять исключительно взрослым операторам, которые в состоянии усвоить и соблюдать правила техники безопасности, меры предосторожности и указания, приведенные в настоящем руководстве. Эксплуатацию машины несовершеннолетними категорически запрещается.

- 4) Запрещается использовать машину лицам, находящимся в состоянии физического утомления, болезненного или возбужденном состоянии или под воздействием алкоголя, наркотических или лекарственных средств. Во время работы необходимо находиться в хорошем физическом состоянии и быть очень внимательным. Использование машины является утомительным. Если вы страдаете заболеваниями, которые могут быть осложнены вследствие тяжелой работы, перед тем, как приступить к работе с машиной, обратитесь за консультацией к врачу. Будьте особо внимательны перед перерывами в работе и в конце работы.
- 5) Следите за тем, чтобы дети, прочие лица и животные находились на расстоянии не ближе 15 м от рабочей зоны. Не позволяйте людям или животным приближаться к машине во время ее запуска или работы.
- 6) При работе с машиной всегда надевайте омологированную защитную одежду. Не одевайте одежду, шарфы, галстуки или цепочки, которые могут зацепиться за кусты. Соберите в пучок длинные волосы и спрячьте их (например под платок, шапку, каску и т.д.). **Ни в коем случае не используйте машину босиком; всегда носите защитную обувь с нескользящей подошвой. Примите меры защиты от шума: например, используйте наушники или ушные затычки.**
- 7) Разрешайте использовать машину только лицам, прочитавшим настоящее руководство по эксплуатации и техобслуживанию или прошедшим надлежащее обучение правилам безопасной работы с машиной. Вместе с машиной необходимо передать и настоящее руководство, которое новый пользователь обязан прочитать перед началом работы.
- 8) Перед использованием проверяйте машину, чтобы удостовериться в работоспособности всех защитных и прочих устройств.
- 9) Не используйте поврежденную, модифицированную, неверно собранную/отремонтированную машину. Не снимайте, не выводите из строя и не отключайте какие-либо защитные устройства. Немедленно заменяйте поврежденные, сломанные или неисправные предохранительные устройства.
- 10) Заблаговременно планируйте работу. Не начинайте работу, если в рабочей зоне находятся люди или предметы.
- 11) Любые работы на машине, не описанные в данном руководстве, должны выполняться квалифицированным персоналом.
- 12) **Транспортер предназначен исключительно для перевозки материалов в пределах грузоподъемности и уклона, указанных в настоящем руководстве. Любое другое применение, отличное от**

рассматриваемого в настоящем руководстве, может привести к выходу машины из строя или создать опасность серьезных травм или материального ущерба.

- 13) Не разрешается устанавливать на машину непредусмотренные изготовителем инструменты или принадлежности.
- 14) Ознакомьтесь с возможностями, характеристиками и ограничениями машины, а также с ее максимальной грузоподъемностью, скоростью движения и радиусом поворота.
- 15) Следите за тем, чтобы все наклейки и знаки, предупреждающие об опасности, были в идеальном состоянии. В случае их повреждения или износа, их необходимо своевременно заменить.
- 16) Не используйте машину для целей, которые не указаны в настоящем руководстве (см. **Запрещенные виды использования** на стр. 168).
- 17) На оператора возлагается ответственность за оценку потенциальных рисков на месте работы и принятие всех необходимых мер предосторожности для обеспечения собственной безопасности, в особенности, при работе на склонах, неровных, скользких и подвижных грунтах.
- 18) **ВНИМАНИЕ!** Будьте осторожны при работе на склонах. Не используйте машину при угле поверхности более 10° (17%).
- 19) Не забывайте, что владелец или оператор несет ответственность за несчастные случаи или создание опасных ситуаций для третьих лиц или их собственности.
- 20) В случае использования изделия на крутых склонах, оператор должен убедиться, что в радиусе 20 метров вокруг машины никого нет. Оператору категорически запрещается отпускать органы управления.
- 21) Машина может быть оснащена различными принадлежностями. Владелец изделия обязан убедиться, что это принадлежности омологированы согласно действующим европейским нормам безопасности. Использование неомологированных принадлежностей может поставить под угрозу вашу безопасность.
- 22) Не отвлекайтесь и уделяйте работе должное внимание.

⚠ ВНИМАНИЕ

- **Категорически запрещается использовать машину, если защитные приспособления неисправны. Защитные приспособления необходимо проверять и осуществлять их техобслуживание согласно указаниям, изложенным в этом разделе. Если результат проверки оказался негативным, обратитесь в уполномоченный центр технической поддержки для ремонта машины.**
- **Любой вид использования машины,**

который не предусмотрен в явном виде в настоящем руководстве, считается неправильным и является источником опасностей для людей и имущества.

2. ОБЪЯСНЕНИЕ СИМВОЛОВ И ПРАВИЛА БЕЗОПАСНОСТИ (рис. 1)

- 1) Перед использованием этой машины внимательно прочтите руководство по эксплуатации и техобслуживанию.
- 2) **Внимание! Опасность раздавливания** – Будьте особо внимательными в ходе опрокидывания кузова при выгрузке.
- 3) **Внимание! Риск опрокидывания машины** - Не используйте эту машину на поверхностях с уклоном более 10°.
- 4) **Внимание! Опасность получения травм из-за вращающихся ремней** - Не включайте машину, если защитные приспособления не установлены. Держитесь на безопасном расстоянии от ремней.
- 5) **Внимание! Опасность увечий** - Риск попадания в движущиеся части (карданные валы и т.д.).

На идентификационных табличках указаны основные данные машины:

- 6) Тип машины: **ТРАНСПОРТЁР**
- 7) Технические данные
- 8) Марка и модель машины
- 9) Гарантированный уровень звуковой мощности
- 10) Знак соответствия CE
- 11) Серийный номер
- 12) Год изготовления
- 13) Рычаг сцепления
- 14) Рычаг акселератора
- 15) **ВНИМАНИЕ:** поверхности могут быть горячими
- 16) Смазывают катки гусениц
- 17) Максимальная грузоподъемность

3. ОСНОВНЫЕ СОСТАВНЫЕ ЧАСТИ (рис. 2)

- 1) Рычаг сцепления
- 2) Рычаг разблокировки левой гусеницы
- 3) Рычаг акселератора / стартера / (только для двигателя Honda) выключения двигателя
- 4) Пробка топливного бака
- 5) Рычаг разблокировки правой гусеницы
- 6) Ручка пускового механизма
- 7) Пробка бака моторного масла
- 8) Рычаг переключения скоростей
- 9) Рычаг блокировки кузова
- 10) Рычаг выключения двигателя (только для двигателя Emak)

4. СБОРКА

⚠ ВНИМАНИЕ: Снятие упаковки и завершение монтажа необходимо осуществлять на ровной и прочной поверхности, на которой имеется достаточно пространства для перемещения машины и упаковок, при этом необходимо использовать подходящие приспособления.

Перед тем как запускать двигатель, проверьте уровни масла и бензина, следуя указаниям, приведенным в руководстве на двигатель.

5. СРЕДСТВА И ПРИБОРЫ УПРАВЛЕНИЯ (рис. 2)

⚠ ВНИМАНИЕ! Ознакомьтесь с положениями и функциями всех органов управления и контрольных приборов. Перед тем как приступить к эксплуатации машины, ознакомьтесь со значением всех символов и индикаторов на органах управления.

Следите за тем, чтобы рычаги и ручки всегда были чистыми и сухими, и чтобы на них не было следов масла, топлива, других загрязнителей или льда.

Рычаг сцепления (1) - Используйте этот рычаг для включения или выключения сцепления. Гусеницы вращаются, если этот рычаг нажат при включенном двигателе. При отпускании рычага сцепление выключается, и автоматически включается стояночный тормоз.

Рычаг разблокировки левой гусеницы (2) - Потяните за этот рычаг для поворота машины влево.

Рычаг акселератора / воздушной заслонки (3) - Регулирует число оборотов двигателя. Положения указаны на табличке со следующими символами:

 Положение ВОЗДУШНАЯ ЗАСЛОНКА для запуска холодного двигателя.

 Положение МЕДЛЕННО, соответствующее режиму минимальных оборотов.

 Положение БЫСТРО, соответствующее режиму максимальных оборотов.

⚠ ВНИМАНИЕ! На двигателе Honda этот рычаг используется также для выключения двигателя при установке в положение 0 (OFF).

Рычаг разблокировки правой гусеницы (5) - Потяните за этот рычаг для поворота машины вправо.

Ручка пускового механизма (6) - Используется для запуска двигателя.

Рычаг переключения скоростей (8) - Имеет пять положений:

N = Выключенное положение

F1 = Включения первой скорости движения передним ходом

F2 = Включения второй скорости движения передним ходом

R1 = Включения первой скорости движения задним ходом

R2 = Включения второй скорости движения задним ходом

⚠ ВНИМАНИЕ! Переключение скоростей должно осуществляться на остановленной машине (при опущенном рычаге сцепления (1)).

Рычаг блокировки кузова (9) - Используя этот рычаг, разблокируйте кузов, чтобы его можно было поднять в положение опрокидывания.

⚠ ВНИМАНИЕ! Перед тем как приводить машину в движение, заблокируйте кузов в опущенном положении.

Рычаг выключения двигателя (только для двигателя Emax) (10) - Опустите рычаг для выключения двигателя.

⚠ ОСТОРОЖНО: Перед запуском двигателя необходимо поднять рычаг.

6. ПОРЯДОК ЭКСПЛУАТАЦИИ

Запрещенные виды использования

⚠ ВНИМАНИЕ: Используйте машину исключительно для транспортировки предметов или грузов в пределах указанных величин веса и объема с учетом ограничений, изложенных в настоящем руководстве. Любое другое использование будет рассматриваться как запрещенное и повлечет за собой аннулирование гарантии и освобождение изготовителя от всякой ответственности, вследствие чего на пользователя возлагается вся ответственность за последствия возможных травм и материального ущерба, которые может понести он сам или третьи лица.

Запрещенными видами использования считаются:

- Вождение машины, оператором, находящимся внутри кузова.
- Позволяет операторам работать, стоя на опорной поверхности кузова и использовать ее в качестве опоры под лестницы или другие приспособления.
- Транспортировка людей или животных.

- Использование машины для сноса стен, столбов, оград и т.д.
- Использование машины для трамбования и/или уплотнения листьев, отходов, упаковок, сыпучих материалов и т.д. Внезапное оседание уплотняемого материала может нарушить равновесие машины.
- Использование противовесов (изготовитель не предусматривает их применение) или людей для компенсации чрезмерно тяжелого или неуравновешенного груза.
- Транспортировка топлива без использования специально предназначенных для этой цели и сертифицированных емкостей.
- Транспортировка коррозионных, токсичных и прочих опасных химических веществ, жидких нечистот и горящих материалов.
- **Эксплуатация машины без предохранительных устройств.**
- Подсоединение к машине орудий, непредусмотренных изготовителем.
- **Управление машины одной рукой.** Управление машины одной рукой может привести к получению серьезных травм оператором и/или другими лицами. **Машина рассчитана на управление обеими руками.**

Меры предосторожности при использовании машины

▲ ВНИМАНИЕ:

- **Не разбирайте и не снимайте предохранительные устройства, которыми оснащена машина. ПОМНИТЕ, ЧТО ОТВЕТСТВЕННОСТЬ ЗА НАНЕСЕННЫЙ ТРЕТЬИМ ЛИЦАМ УЩЕРБ ВСЕГДА НЕСЕТ ПОЛЬЗОВАТЕЛЬ.**
- **В ситуациях, в которых вам не ясно, как следует поступить, обращайтесь к специалистам. Обратитесь к торговому представителю или в уполномоченный центр технической поддержки. Не выполняйте те операции, которые вы считаете превосходящими ваши возможности.**
- **Не используйте машину при отсутствии возможности обратиться за помощью при несчастном случае.**
- **На машине категорически запрещено передвигаться по дорогам общего пользования, а также пересекать их.**
- **Ни в коем случае не используйте машину для буксировки или толкания других предметов. Устойчивость машины изменяется.**
- **При выгрузке с помощью опрокидываемого кузова центр тяжести и, соответственно, устойчивость машины непрерывно меняются. Будьте особенно внимательно в тех случаях, когда груз, например, влажная глина, асфальт или обледеневшие материалы, пристает к кузову.**

- Не допускайте, чтобы груз выступал за края кузова: выступающий груз может задеть о другие предметы и выпасть из кузова.

- Касание электрических кабелей или проводов может привести к поражению электрическим током с последующими тяжелыми травмами или летальным исходом. Данная машина не является изолированной.

▲ ВНИМАНИЕ! Боковая устойчивость машины снижается:

- **Пропорционально увеличению веса груза.**
- **Пропорционально высоте груза относительно кузова (Рис.3).**
- **Пропорционально смещению груза относительно средней линии машины (Рис.4).**

▲ ВНИМАНИЕ! По мере увеличения веса груза увеличивается опасность фронтального опрокидывания машины:

- **При спуске по склону с тяжелым грузом не используйте максимальную скорость.**
- **Избегайте резких торможений.**

- Используйте машину только при дневном свете или при достаточном искусственном освещении.

- Проявляйте максимальную осторожность при изменении направления движения и при движении по склонам.

- Перед выключением двигателя снижайте его обороты.

- Убедитесь, что на участке нет препятствий (корней, камней, веток, ям и др.).

- Будьте особенно внимательны, если вы используете защитные наушники, т.к. они могут ограничить вашу способность слышать звуковые сигналы, предупреждающие об опасных ситуациях (телефонные звонки, сирены, предупредительные сигналы и др.).

- Перед поворотами снижайте скорость.

- Не допускайте падения груза с задней стороны во избежание повреждения органов управления.

- Обеспечьте устойчивое положение груза во избежание его смещения в кузове (вперед/назад или вправо/влево) при транспортировке, что может привести к нарушению устойчивости машины.

- Всегда помните о том, что устойчивость машины различна в зависимости от наличия или отсутствия груза.

- Не позволяйте никому стоять или идти перед машиной во время ее движения.

- Перед тем как начать движение, всегда осматривайте предполагаемый путь следования. При наличии нескольких возможных путей выбирайте путь с меньшим числом препятствий, поворотов, выбоин, неровностей и т.д.

- Чем больше уклон или неровности грунта, тем меньше должна быть скорость машины.
- Не устанавливайте на машину гусеницы, отличные от предусмотренных изготовителем.
- К эксплуатации машины следует допускать только прошедших надлежащее обучение и компетентных операторов.
- При транспортировке пылеобразующих материалов ограничьте распространение пыли, смочив их или накрыв брезентом.
- Ознакомьтесь с правилами остановки машины в аварийных ситуациях.
- Не превышайте величину максимальной грузоподъемности машины, указанную на стр. 178.
- Во избежание падения груза он не должен выступать за пределы кузова.
- Груз ни в коем случае не должен загромождать обзор оператору.
- Груз следует распределять на как можно большей поверхности.
- По возможности привязывайте груз для предотвращения его смещения в кузове. **Не забудьте отвязать груз перед тем, как опрокидывать кузов.**
- Операции погрузки и выгрузки всегда должны выполняться на ровной и устойчивой поверхности.
- Не осуществляйте движение при поднятом кузове, т.к. он при этом оператору может быть затруднен обзор.
- Не используйте функцию опрокидывания кузова для выгрузки груза на спуске.
- Всегда убеждайтесь в наличии необходимого пространства для маневров, особенно при работе вблизи стен, оград, рядов деревьев, различных искусственных сооружений, теплиц и др. Не пытайтесь выполнять маневры задним ходом, если вы не уверены в наличии необходимого пространства.
- Не изменяйте калибровку регулятора скорости вращения двигателя.
- Не допускайте, чтобы руки или ноги находились вблизи вращающихся или подвижных частей или под ними.
- Обращайте особое внимание на поверхности, скользкие из-за наличия на них воды, снега, льда, песка, гальки, отходов и маслянистых веществ.
- Обращайте особое внимание на неустойчивые, поверхности, в частности, песчаные или галечные, заболоченные или покрытые лужами, вспаханные, а также поверхности с ямами, рвами и т.д.

Перед тем как приступить к эксплуатации машины, осмотрите ее:

- Проверьте натяжение гусениц и убедитесь в отсутствии их износа или повреждений.
- Проверьте, чтобы болты натяжителей гусениц были плотно затянуты.
- Проверьте уровень топлива, убедитесь в отсутствии утечек и повреждений в топливопроводе.

Использование задним ходом

⚠ ВНИМАНИЕ:

- **При передвижении задним ходом, оператор должен соблюдать максимальную осторожность и непрерывно следить за наличием людей и препятствий.**
- **Максимально избегайте движения задним ходом вниз по склону.**

Использование на склонах

⚠ ВНИМАНИЕ

- **На наклонных участках движение вперед необходимо начинать особо осторожно, чтобы избежать опрокидывания машины.**
- **Перед изменением направления движения на склонах, снизьте скорость.**

При использовании машины на склонах повышается риск потери контроля и ее опрокидывания; оба случая могут привести к серьезным травмам, в том числе летальным. Во время работы соблюдайте особую осторожность.

При работе на склоне действуйте следующим образом:

- Ни в коем случае не перемещайтесь на машине по склону с уклоном выше 10° (17%).
- Всегда перемещайтесь с равномерной и умеренной скоростью.
- Никогда не изменяйте резко скорость или направление движения.
- По возможности избегайте поворотов; если это все же необходимо, поворачивайте медленно и постепенно в направлении спуска. Работайте с умеренной скоростью.
- Не работайте на поверхности с бороздами, ямами и неровностями. Если поверхность неровная, машина может перевернуться. В высокой траве можно не заметить препятствия.
- Не оставляйте машину на продолжительное время вблизи насыпей, канав или дамб. В случае оседания насыпи машина может внезапно опрокинуться.
- Будьте особо внимательны вблизи углов, кустов, деревьев и других предметов, ограничивающих обзор.

Дети

- Оставленные без присмотра дети вблизи машины могут получить серьезные травмы.
- Обязательно выключите машину, если в зону скашивания травы входят дети..
- Перед и во время движения задним ходом смотрите назад и вниз, убедившись, что за машиной нет детей.
- Ни в коем случае не перевозите на машине детей. Они могут упасть и получить серьезные травмы или мешать безопасно управлять машиной.
- Ни в коем случае не позволяйте детям использовать машину.

6.1 Подготовка перед началом работы

Перед началом работы следует выполнить ряд проверок и операций, необходимых для обеспечения успешной и безопасной эксплуатации машины.

Заправка системы

-  **ОСТОРОЖНО:** Тип используемого масла и бензина указан в руководстве по эксплуатации двигателя.

Масло

-  **ОСТОРОЖНО**
- **МАШИНА ПОСТАВЛЯЕТСЯ БЕЗ МАСЛА.** Перед запуском машины залейте моторное масло.
- Включение двигателя с недостаточным уровнем моторного масла может привести к серьезным повреждениям двигателя. После остановки двигателя установите его на горизонтальную поверхность и проверьте.
- Использование масла без моющей присадки или масла, предназначенное для двухтактных двигателей, может привести к сокращению срока службы двигателя.

После чего открутите пробку (7, рис. 2). Пока двигатель выключен, проверьте уровень моторного масла, он должен находиться между метками MIN и MAX на шупе.

Бензин

-  **ВНИМАНИЕ**
- **Бензин является легковоспламеняющимся горючим; соблюдайте особую осторожность при работе с бензином. Не курите и не подносите источники огня или открытого пламени к горючему и машине.**
- **Бензин и его испарения могут привести к**

серьезным травмам в случае вдыхания или попадания на кожу. Поэтому при работе с бензином будьте внимательны и убедитесь в достаточной вентиляции.

- **Помните о риске отравления угарным газом – токсичным и смертельно опасным веществом без запаха.**
- Проводите работы с топливом вне помещений, в местах, в которых отсутствуют искры и пламя.
- Выберите свободный участок, остановите на нем машину и дождитесь охлаждения двигателя перед тем, как заправлять его топливом.
- Никогда не используйте старый или грязный бензин или смесь масла и бензина. Избегайте попадания грязи или воды в топливный бак.
- Избегайте попадания бензина на пластмассовые детали, чтобы не повредить их. Если бензин все же пролился, незамедлительно промойте участок водой. Гарантия не распространяется на повреждения пластмассовых частей кузова и двигателя, возникших из-за бензина.
- Медленно открутите крышку бака, чтобы стравить внутреннее давление и избежать выхода топлива с краев крышки.
- Во избежание загрязнения очистите поверхность вокруг крышки бака.
- Перед тем как устанавливать на место крышку бака, очистите прокладку и проверьте ее состояние.
- После заливки топлива плотно прикрутите крышку бака. Если крышка бака закрыта неплотно, вибрация машины может привести к откручиванию или падению крышки и выливанию топлива.
- Тряпкой сотрите с машины все остатки топлива и подождите когда все оставшееся топливо испарится. Перед тем как запустить двигатель, переместите машину на расстояние 3 м от места заправки топлива.
- Ни в коем случае не пытайтесь поджечь вылившееся топливо.
- Никогда не выполняйте заправку машины в местах, в которых находятся воспламеняющиеся материалы, например, сухие листья, солома, бумага и т.д.
- Никогда не снимайте пробку топливного бака при работающем двигателе.
- Следите за тем, чтобы топливо не попало на вашу одежду. В случае попадания топлива на одежду, переоденьтесь. Помойте участки тела, на которые попало топливо. Используйте воду и мыло.
- Не подвергайте топливный бак непосредственному воздействию солнечных лучей.
- Храните и транспортируйте масло в чистых емкостях, предусмотренных для этих целей.
- Храните топливо в прохладном, сухом и хорошо проветриваемом месте.

- Храните машину и топливо в месте, в котором испарения топлива не могут достичь искр или пламени, источниками которых могут быть бойлеры, моторы, электрические выключатели, котлы и т.д.
- Храните топливо в недоступном для детей месте.
- Ни в коем случае не используйте топливо для чистки.

⚠ ВНИМАНИЕ

- **Во время заправки топлива двигатель должен быть выключен, заправку необходимо осуществлять в открытом и хорошо проветриваемом месте. Не забывайте о том, что испарения бензина легко воспламеняются. НЕ ПРИБЛИЖАЙТЕ ПЛАМЯ К ЗАЛИВОЧНОМУ ОТВЕРСТИЮ БАКА, ЧТОБЫ ПРОВЕРИТЬ ЕГО СОДЕРЖИМОЕ И НЕ КУРИТЕ ВО ВРЕМЯ ЗАПРАВКИ.**
- Убедитесь в отсутствии утечек топлива; в случае обнаружения утечки, устраните ее прежде чем начать использовать машину. В случае необходимости обращайтесь в уполномоченный сервисный центр.

⚠ ВНИМАНИЕ! Никогда не используйте для топливной смеси топливо с содержанием этанола больше 10 %; допускается использовать газохол (смесь бензина с этанолом) с содержанием этанола до 10 % или топливо E10.

Алкилированный бензин

⚠ ВНИМАНИЕ! Плотность алкилированного бензина отлична от плотности обычного бензина. Поэтому на двигателях, отрегулированных для работы с обычным бензином, может потребоваться изменение регулировки винта Н. Для выполнения этой операции следует обращаться в авторизованный сервисный центр.

Открутите пробку (4, рис. 2), залейте топливо, используя воронку и следя за тем, чтобы бак не был бы полностью заполнен.

Проверка безопасности и исправности машины

⚠ ВНИМАНИЕ: Не используйте машину, если вы не уверены в ее рабочем состоянии и надежности и немедленно свяжитесь с местным дилером для осуществления необходимых проверок и ремонта.

6.2 Использование машины

Запуск ВНИМАТЕЛЬНО ОЗНАКОМЬТЕСЬ ТАКЖЕ С РУКОВОДСТВОМ НА ДВИГАТЕЛЬ.

⚠ ВНИМАНИЕ: Запуск должен производиться снаружи или в хорошо проветриваемом помещении. НЕ ЗАБЫВАЙТЕ О ТОМ, ЧТО ВЫХЛОПНОЙ ГАЗ ДВИГАТЕЛЯ ТОКСИЧЕН.

⚠ ВНИМАНИЕ

- Перед тем как запускать двигатель, проверьте исправность органов управления.
- Не прикасайтесь к выхлопной трубе и двигателю во время работы последнего или сразу же после его выключения. Эти компоненты могут сильно нагреваться.
- Не оставляйте без присмотра машину с включенным двигателем. Выключайте двигатель всякий раз, когда вы удаляетесь от машины, перед заправкой топлива и перед выполнением любых операций по чистке или техобслуживанию.
- Ни в коем случае не вносите какие-либо изменения в конструкцию предохранительных устройств. Не эксплуатируйте машину в случае неисправности предохранительных устройств.
- Никогда не наматывайте шнур стартера на руку.

⚠ ВНИМАНИЕ - При запуске машины оператор обязан находиться в заштрихованной зоне, показанной на (Рис. 5)

Прежде чем запустить двигатель:

- откройте кран подачи бензина (Honda) (А, рис. 6).
- Установите рычаг переключения передач (А) в положение выключения N (Рис. 7)
- Не опускайте рычаг сцепления (1, Рис.2), чтобы убедиться в срабатывания тормозов.
- Установите рычаг акселератора в положение "СТАРТЕР" (А, Рис.8) в случае холодного пуска, или между положениями "МЕДЛЕННОЕ" и "БЫСТРОЕ", если двигатель уже нагрелся (Рис.9).
- **Только для двигателя Емак: переведите рычаг выключения двигателя (В) в положение, показанное на Рис.10.**

⚠ ВНИМАНИЕ! - для ознакомления с ОСТАЛЬНОЙ ЧАСТЬЮ ПРОЦЕДУРЫ ЗАПУСКА ВНИМАТЕЛЬНО ПРОЧИТАЙТЕ РУКОВОДСТВО НА ДВИГАТЕЛЬ

После запуска двигателя переместите акселератор в положение "МЕДЛЕННО" (А, рис.11).

⚠ ОСТОРОЖНО

- Как только двигатель начнет равномерно работать, стартер необходимо выключить; если он используется при разогретом двигателе, может засориться свеча, что вызовет неравномерную работу двигателя.
- Для работы установите рычаг акселератора в положение БЫСТРО (А, Рис. 12), обращая внимание на то, чтобы он не доходил до упора, потому что в противном случае возможно включение стартера с последующим "заливанием" двигателя.

Начало движения передним или задним ходом

1. Установите рычаг переключения скоростей (8, Рис.2) в нужное положение; F1 - F2 для движения передним ходом, R1 - R2 для движения задним ходом.
2. Медленно увеличьте обороты двигателя с помощью акселератора (3).
3. Постепенно опустите рычаг сцепления (1). Машина медленно начнет движение передним или задним ходом.

⚠ ВНИМАНИЕ

- При начале движения передним или задним ходом и при остановке медленно увеличивайте или уменьшайте скорость с помощью акселератора.
- Уменьшайте скорость при изменении направления движения. Также уменьшайте скорость при движении по склону, по обочине дороги, по неровной или извилистой поворотами дороге.
- Не осуществляйте спуск по склону по диагонали.
- При движении задним ходом используйте малую скорость и обращайте внимание на то, что находится с задней стороны машины.

Выполнение поворотов

1. Потяните за соответствующий рычаг блокировки гусениц (2 или 5, Рис.2): левый рычаг (2) для поворота налево и правый рычаг (5) для поворота направо.
2. После выполнения поворота отпустите рычаг (2 или 5).

⚠ ВНИМАНИЕ

- Для остановки движущейся машины не тяните одновременно за оба рычага блокировки гусениц (2 и 5, рис.2), вместо этого отпустите рычаг сцепления (1).
- Не используйте рычаги блокировки гусениц для поворота при движении вниз по склону. Если это совершенно необходимо, снизьте скорость до минимальной.

Переключение скорости

1. Отпустите рычаг сцепления (1, Рис.2).
2. Установите рычаг переключения скоростей (8) в положение, соответствующее нужной скорости; F1 - F2 для скоростей при движении передним ходом, R1 - R2 для скоростей при движении задним ходом.
3. Постепенно опустите рычаг сцепления (1). Машина медленно придет в движение.

⚠ ОСТОРОЖНО

- Отпускайте рычаг сцепления (1) перед тем, как использовать рычаг переключения скоростей (8).
- Не пытайтесь использовать силу при перемещении рычага переключения скоростей (8). Если скорость не включается, немного сдвиньте машину, нажав на рычаг сцепления (1) и повторите попытку.
- Не переключайте скорость во время движения машины во избежание ее выхода из строя.

⚠ ВНИМАНИЕ

- При движении по склону или по рампе используйте более низкие скорости (F1 и R1).
- Не переключайте скорость при движении по склону.

Движение по наклонным участкам

⚠ ВНИМАНИЕ

- Перед тем как начать движение по склону, выберите наименьшую скорость и не переключайте скорости.
- Не паркуйте машину на склонах.
- В случае остановки на наклонном участке отпустите рычаг сцепления. При этом автоматически сработают тормоза.
- При движении по склону используйте малую скорость.
- Перед тем как приступить к движению по склону, выберите самую низкую скорость; ведите машину медленно. Резкий старт с места может привести к подъему передней части машины и, следовательно, созданию очень опасной ситуации.

Перемещение

- **⚠ ВНИМАНИЕ:** Машина не предусмотрена для использования на дорогах общего пользования. Ее использование (согласно правилам дорожного движения) разрешено только на частной территории, отделенной от дорожного движения.

Как остановить машину и заглушить двигатель

1. Отпустите рычаг сцепления (1, Рис.2).
2. Двигатель Honda: переведите рычаг акселератора (А, Рис.13) в положение 0 (STOP). Двигатель Emak: переведите рычаг (В, Рис.14) в положение STOP.
3. Для выключения двигателя руководствуйтесь указаниями, приведенными в руководстве на двигатель.

ВНИМАНИЕ

- Не прикасайтесь к выхлопной трубе и двигателю во время работы последнего или сразу же после его выключения. Эти компоненты могут сильно нагреваться.
- Если вы собираетесь оставить машину без присмотра, установите ее на ровной и устойчивой поверхности и выключите двигатель.

Парковка

 **ВНИМАНИЕ!** Выбирайте для парковки машины участок с ровной и устойчивой поверхностью. Только в случае крайней необходимости разрешается парковать машину на склоне без груза. При наличии груза настоятельно рекомендуется не парковать машину на склоне.

6.3 Осуществление загрузки

ВНИМАНИЕ

- Не перевозите людей в кузове и не осуществляйте управление машиной, сидя или стоя в самом кузове.
- Не находитесь под кузовом, когда он находится в поднятом положении.
- Всегда блокируйте кузов с помощью блокировочного стопора, в противном случае он может подняться во время движения машины и вызвать ее опрокидывание или падение груза.

Борта кузова можно открыть для облегчения работ по погрузке и выгрузке:

1. Чтобы сдвинуть борт внутрь или наружу, вначале ослабьте болты (А, Рис.15), расположенные в 6 точках: два болта, находящиеся под передним бортом, и по два болта, находящиеся сбоку и снизу каждого из боковых бортов.
2. Потяните борт в нужную сторону (Рис.16).
3. Затяните болты (А).

 **ВНИМАНИЕ!** Удостоверьтесь в том, что вы плотно затянули болты (А) после открытия или закрытия бортов. В случае открытия бортов во время движения машины возможно их повреждение или причинение травм оператору и другим лицам.

Подъем кузова

1. Выньте блокировочный стопор (С, Рис.17), потянув его вверх.
2. Потяните ручку (В) вверх и поднимите кузов.

Опускание кузова

1. Возьмитесь за ручку (В, Рис.17) и опустите кузов так, чтобы он плотно встал на резиновые упоры.
2. Снова вставьте блокировочный стопор (С), опустив его вниз.

6.4 Хранение и транспортировка

Постановка на хранение

При постановке двигателя на хранение руководствуйтесь указаниями, приведенными в руководстве на этот двигатель.

ВНИМАНИЕ

- Перед тем как ставить машину на хранение в закрытом помещении, дайте остыть ее горячим компонентам, таким как двигатель и коробка передач. Будьте осторожны, чтобы случайно не прикоснуться к ним. Перед тем как накрывать машину брезентом, удостоверьтесь, что они достаточно остыли.
- Установите машину на ровной и устойчивой поверхности в закрытом помещении, недоступном для детей, предварительно слив топливо и масло из баков.
- Опорожните топливный и масляный баки и установите на место соответствующие пробки (4 и 7, Рис.2). Утилизируйте топливо и масло согласно действующим нормативам и правилам охраны окружающей среды. Во избежание утечек используйте сертифицированные емкости.
- Для снижения риска возгорания не допускайте скопления травы, листьев и чрезмерного количества смазки на двигателе и выхлопной трубе.

ОСТОРОЖНО

- Тщательно вымойте машину водой и дайте ей высохнуть. Никогда не используйте для удаления грязи струи воды или растворители. Будьте внимательны, чтобы не допустить попадания воды в воздушный фильтр или электрические компоненты во избежание их выхода из строя.
- Всегда опускайте кузов.
- Тщательно прочистите воздушный фильтр.
- Проверьте степень износа пускового шнура двигателя.

Продолжительное неиспользование машины
Если предусматривается, что машина не будет использоваться в течение продолжительного времени (более 1 месяца), выполните указания, приведенные в руководстве на двигатель, а также процедуру ввода в эксплуатацию, описанную в настоящем руководстве (стр.172), аналогичную процедуре обычного включения машины.

⚠ ВНИМАНИЕ! При возобновлении эксплуатации машины убедитесь в отсутствии утечек бензина из топливопроводов, вентилей и карбюратора.

Транспортировка

⚠ ВНИМАНИЕ: Запрещается движение машины по дорогам общего пользования.

- Для транспортировки машины следует использовать специально подготовленное транспортное средство с надлежащей мощностью и размерами, или омологированную тележку.
- Для погрузки машины на транспортное средство всегда выбирайте ровный участок, удаленный от автомобильных дорог, и на котором отсутствуют потенциально опасные предметы.
- Машина тяжелая и может привести к серьезным травмам в случае защемления. При ее загрузке и выгрузке с транспортных средств и тележек соблюдайте особую осторожность.
- Всегда используйте сертифицированные ramпы с длиной в 4 раза превосходящей высоту кузова транспортного средства, надлежащей шириной, противоскользящей поверхностью, грузоподъемностью, соответствующей весу машины.
- Машину можно также закрепить на поддоне и погрузить на транспортное средство с помощью погрузчика. **В этом случае погрузчиком должен управлять квалифицированный оператор.**

⚠ ВНИМАНИЕ: Подъем машины НЕЛЬЗЯ осуществлять с помощью ремней, цепей или крюков.

- Установите рычаг переключения передач в положение R1 для загрузки машины или в положение R1 для ее разгрузки. Кроме того, установите рычаг акселератора в положение "МЕДЛЕННОЕ" (А, Рис.11) для осуществления медленного движения машины.
- Машину необходимо транспортировать в горизонтальном положении с пустым баком, закрытым топливным краном, убедившись, что соблюдаются действующие правила транспортировки этого типа машин.
- Для крепления машины к транспортному

средству или тележке используйте ремни с соответствующим натяжением, убедитесь в правильности и надежности крепления.

⚠ ВНИМАНИЕ: Один лишь стоячный тормоз не обеспечивает устойчивость машины во время транспортировки.

- Во время транспортировки в машине не должно находиться людей.
- Перед транспортировкой машины по дорогам общего пользования, ознакомьтесь с действующими правилами дорожного движения и соблюдайте их.
- Не пытайтесь осуществлять погрузку машины на транспортное средство/е выгрузку из него при наличии груза в кузове машины.
- Не позволяйте никому находиться перед машиной во время ее погрузки на транспортное средство/выгрузки с него.
- При подъеме на ramпу или съезде с нее следите за тем, чтобы гусеницы находились в ее центре.
- При подъеме на ramпу или съезде с нее не пытайтесь изменить направление движения.
- Центр тяжести машины внезапно изменится при пересечении стыка между ramпой и платформой кузова транспортного средства. Будьте готовы к этому внезапному изменению.

7. ТЕХОБСЛУЖИВАНИЕ

Внимательно прочтите руководство двигателя.

7.1 Рекомендации для обеспечения безопасности

⚠ ВНИМАНИЕ

- При проведении техобслуживания изделя, выключите двигатель и отсоедините колпачок свечи. Всегда надевайте защитную обувь и перчатки.
- Перед тем как приступить к техобслуживанию, удалите все огнеопасные материалы из зоны выполнения работ.
- Перед выполнением каких-либо операций по очистке или техобслуживанию, прочитайте соответствующие указания. Во всех ситуациях, в которых руки подвергаются опасности, одевайте подходящую одежду и рабочие перчатки.
- Ни в коем случае не используйте машину с износившимися или поврежденными частями. Поврежденные и износившиеся детали всегда необходимо заменять, их никогда не ремонтируют. Используйте только оригинальные запчасти: использование неоригинальных частей и/или неправильно установленных частей снижает безопасность машины, что может привести к несчастным случаям и

нанесению травм, в этом случае с изготовителя снимается всякая ответственность и обязанность.

- Все работы по техобслуживанию и регулировке, не описанные в настоящем руководстве, необходимо доверить представителям уполномоченного сервисного центра, в распоряжении которого имеются работники с соответствующими знаниями и оборудование, необходимое для правильного выполнения работ, сохраняя уровень безопасности машины неизменным. Работы, выполненные в несоответствующих мастерских или неквалифицированными работниками приводят к аннулированию всех видов гарантий, обязательств и ответственности изготовителя. В частности, необходимо незамедлительно связаться с уполномоченным сервисным центром, если в работе тормоза, механизма включения и остановки ножа, включения тяги для движения вперед или назад возникают неполадки.

- Катализатор и другие части двигателя (например, ребра цилиндра, свеча и т.д.,) во время работы нагреваются и остаются горячими в течение определенного времени после выключения двигателя. Для снижения риска ожогов, не прикасайтесь к катализатору и другим частям, пока они горячие.

- Часто проверяйте не собирается ли сухая трава или похожий материал вблизи двигателя или в выхлопной трубе; периодически чистите и удаляйте даже незначительное количество травы.

- Ни в коем случае не вносите никакие изменения в конструкцию машины.

- Немедленно замените поломанные или поврежденные предохранительные устройства.

- Следите за тем, чтобы все гайки, болты и винты были хорошо затянуты, обеспечив безопасную работу машины.

7.2 Плановое техобслуживание

Этот список составлен с целью помочь вам поддерживать эффективность и безопасность вашей машины. В нем содержатся основные операции по техобслуживанию и смазке с указанием периодичности, с которой их необходимо осуществлять.

Машина

1. Проверка и регулировка рычага акселератора (2)	25 часов
---	----------

2. Проверка и регулировка рычага сцепления (2)	25 часов
3. Проверка и регулировка блокировки стояночного тормоза (2)	25 часов
4. Проверка и регулировка рычагов разблокировки гусениц (2)	25 часов
5. Смазка катков гусениц	20-30 часов
6. Проверка приводного ремня (2)	25 часов
7. Замена приводного ремня (1) (2)	-- часов
8. Проверка всех креплений	25 часов
9. Общая смазка (3)	25 часов
10. Замена масла в трансмиссии (1й раз) (2)	50 часов
11. Замена масла в трансмиссии (последующие разы) (2)	500 часов

1) Свяжитесь с дилером при первых признаках неправильного функционирования.

2) Операция, осуществление которой необходимо доверить дилеру или уполномоченному сервисному центру.

3) Кроме того, общую смазку всех соединений следует осуществлять каждый раз перед длительным простоем машины.

Двигатель

Ознакомьтесь с информацией, изложенной в руководстве по эксплуатации двигателя, чтобы получить полный список с указанием периодичности.

Замена моторного (см. также следующий параграф) - Проверка и чистка воздушного фильтра - Замена воздушного фильтра - Проверка топливного фильтра - Замена топливного фильтра - Проверка и чистка контактов свечи - Замена свечи

⚠ ОСТОРОЖНО: Следуйте всем указаниям, изложенным в инструкции по эксплуатации и техобслуживанию двигателя.

Замена моторного масла

⚠ ОСТОРОЖНО: Слив масла упрощается, если масло горячее.

Двигатель Емак:

1. Поместите подходящую ёмкость под двигатель, чтобы собрать использованное масло, затем снимите пробку маслосливного отверстия (В, Рис. 18), сливной болт (В) и

уплотнительную шайбу (С).

2. Дайте полностью стечь маслу, затем снова вкрутите сливной болт и уплотнительную шайбу, затяните до упора.

Двигатель Honda: В этом двигателе для опорожнения бака необходимо откачать масло через заливочную горловину с помощью шприца.

3. С двигателем в горизонтальном положении, залейте рекомендуемое масло до верхней метки щупа (MAX) (Рис. 19).
4. Плотно вставьте пробку маслосливного отверстия (А)

⚠ ОСТОРОЖНО: Эксплуатация двигателя с недостаточным уровнем масла может стать причиной серьезного повреждения самого двигателя.

⚠ ВНИМАНИЕ: Утилизируйте отработавшее моторное масло согласно правилам по охране окружающей среды. Отработанное масло следует сдавать в уполномоченные организации в герметичных емкостях. Не выбрасывайте его в мусорные контейнеры и не выливайте в канализацию и на землю.

Проверка и замена масла в трансмиссии

⚠ ОСТОРОЖНО! Периодически убеждайтесь в отсутствии утечек масла.

В соответствии с программой техобслуживания, приведенной на стр. 176, обращайтесь в авторизованный сервисный центр для замены масла в трансмиссии.

Масло должно относиться к типу SAE 90W/140. Объем масла, подлежащего заливке: 1,5 л.

Гусеницы

Периодически очищайте от грязи регулировочную гайку (А, Рис. 24) и стопорной винт (В) во избежание того, чтобы их затяжка оказалась слишком тугой. После каждого использования смазывайте натяжитель гусениц.

Внесение консистентной смазки

Необходимо регулярно смазывать консистентной смазкой:

1. Опоры кузова (Рис.20).
2. 4 катка гусениц (Рис.21).

⚠ ОСТОРОЖНО:

- Нанесите консистентную смазку также на другие, не упомянутые здесь детали, являющиеся скользящими или имеющие шероховатую поверхность.
- Закачивайте консистентную смазку, используя специальный пистолет.

Внеочередное техническое обслуживание

Рекомендуем в конце сезона, в случае интенсивного использования, или раз в два года, в случае обычного использования, попросить квалифицированного мастера сервисного центра осуществить общую проверку машины.

8. ОХРАНА ОКРУЖАЮЩЕЙ СРЕДЫ

Защита окружающей среды должна быть важным и приоритетным аспектом использования машины, для улучшения общества и среды, в которой мы живем.

- Не нарушайте покой окружающих.
- Скрупулезно соблюдайте местные нормативы утилизации транспортируемых материалов.
- Тщательно следуйте местным правилам в области утилизации упаковочных материалов, масла, бензина, аккумуляторов, фильтров, износившихся деталей или любых веществ, способных оказать сильное воздействие на окружающую среду; эти отходы нельзя выбрасывать в мусорные контейнеры, их необходимо сдать отдельно в специальные центры по приему отходов, которые обеспечат их переработку.

Слом и утилизация

При выводе машины из эксплуатации, не выбрасывайте ее в окружающую среду, а сдайте в центр по сбору отходов.

Большую часть материалов, из которых изготовлена машина, можно переработать; все металлические части (из стали, алюминия, латуни) можно сдать в пункт приема металлолома. Для получения дополнительной информации обращайтесь в местную службу по сбору отходов. При утилизации отходов, полученных при выводе машины из эксплуатации, необходимо бережно относиться к охране окружающей среды, избегая загрязнения почвы, воздуха и воды.

В любом случае необходимо соблюдать действующее местное законодательство.

9. ДОПОЛНИТЕЛЬНЫЕ ПРИСПОСОБЛЕНИЯ ПО ЗАКАЗУ

Комплект для наращивания бортов (Рис.22)

Комплект для наращивания бортов для обеспечения транспортировки более габаритных грузов.

⚠ ВНИМАНИЕ! Не пытайтесь каким-либо образом расширить поверхность кузова или изменить его конструкцию для увеличения грузоподъемности машины; использование более высоких бортов не означает разрешения на превышение грузоподъемности машины.

RUS
UK

10. ТЕХНИЧЕСКИЕ ДАННЫЕ

		TN 2700 H CR 270 H NTR 270 H BTR 270 H R 30 RC 270	TN 2700 K CR 270 K NTR 270 K BTR 270 K
Двигатель		Honda	Emak
Тип		4-тактный	
Топливо		бензин	
Запуск		ручной	
Коробка передач		4 скорости (2 переднего хода + 2 заднего хода)	
Скорость	км/ч	1 скорость переднего хода = 1,6 2 скорость переднего хода = 3,6 1 скорость заднего хода = 1,4 2 скорость заднего хода = 3,4	
Минимальный радиус поворота	мм	700	
Опорная длина гусениц	мм	600	
Опорная ширина гусениц	мм	170	
Опрокидывание кузова		ручное	
Угол опрокидывания		45°	
Максимальная грузоподъемность	кг	270	
Платформа кузова		расширяемая	
Длина платформы	мм	930 - 1060	
Ширина платформы	мм	520 - 900	
Максимально допустимый уклон		10° (17%)	
Вес	кг	140	
Габариты (Рис.23)	мм	1530 x 600 x 900	
Звуковое давление (LpA, 2006/42/EC)	дБ(A)	85,0	
Погрешность измерения	дБ(A)	1,0	
Измеренный уровень звуковой мощности (2000/14/EC – EN ISO 3744)	дБ(A)	97,0	
Погрешность измерения	дБ(A)	2,0	
Гарантированный уровень звуковой мощности (LwA 2000/14/EC – EN ISO 3744)	дБ(A)	99,0	
Уровень вибраций (EN 20643)	м/с ²	8,7	
Погрешность измерения (EN 12096)	м/с ²	3,5	

11. ДЕКЛАРАЦИЯ СООТВЕТСТВИЯ

Нижеподписавшийся представитель компании **Emak spa via Fermi, 4 - 42011 Bagnolo in Piano (RE) ITALY** (ИТАЛИЯ) заявляет, беря на себя всю ответственность, что машина:

1. Вид: транспортёр
 2. Марка Oleo-Mac, Тип CR 270H - CR 270K
Марка Efco, Тип TN 2700H - TN 2700K
Марка Nibbi, Тип NTR 270H - NTR 270K
Марка Bertolini, Тип BTR 270H - NTR 270K
Марка Rotair, Тип Rampi Car R30
Марка Power Pac, Тип RC 270
 3. Серийные номера B11 XXX 0001 ÷ B11 XXX 9999 соответствуют требованиям директив: 2006/42/EC - 2004/108/EC - 97/68/EC - 2002/88/EC, соответствуют требованиям следующих гармонизированных стандартов: EN 474-6:2006 + A1:2009 - EN ISO 14982
- Используемые процедуры оценки соответствия:

Annex V - 2000/14/EC

Измеренный уровень звуковой мощности: 97,0 dB (A)

Гарантируемый уровень звуковой мощности: 99,0 dB (A)

Наименование и адрес Нотифицированного органа: Reggio Emilia Innovazione, 42122 Via Sicilia 31 Reggio Emilia - Italy - EC number 1232

Техническая документация, хранящаяся по юридическому адресу: Техническое руководство

Изготовлено Bagnolo in Piano (RE) Italy - via Fermi, 4
Дата: 15/04/2010



Фаусто Белламико - президент

12. ГАРАНТИЙНОЕ СВИДЕТЕЛЬСТВО

Настоящая машина была разработана и изготовлена использованием наиболее современных технологических процессов. Фирма-изготовитель дает гарантию на свои изделия в течение 24 месяцев со дня покупки при условии, что они применяются для личного и непрофессионального пользования. В случае профессионального использования гарантия действует в течение 12 месяцев.

Общие гарантийные условия

- 1) Гарантийный срок отсчитывается от даты покупки. Изготовитель, через свою торговую сеть и центры сервисного обслуживания, обеспечивает безвозмездную замену частей, вышедших из строя в результате дефектов материалов или производственных дефектов. Настоящая гарантия не ущемляет законных прав покупателя по гражданскому кодексу в отношении последствий дефектов или недостатков проданного ему изделия.
- 2) Обслуживающий персонал будет оказывать содействие как можно скорее с учетом графика организации.
- 3) **Гарантийные услуги предоставляются только по предъявлении уполномоченному персоналу нижеприведенного гарантийного талона, полностью заполненного и с печатью продавца, вместе со счетом или чеком или другим обязательным по налоговому законодательству документом, удостоверяющим дату покупки.**
- 4) Гарантии изделие аннулируется в следующих случаях:
 - явное пренебрежение техобслуживанием,
 - использование изделия не по назначению или нарушение его целостности,
 - использование неподходящей смазки или топлива,
 - использование неоригинальных запасных частей или принадлежностей,
 - выполнение на машине работ не уполномоченным персоналом.
- 5) Из гарантии исключены расходные материалы и те части, которые подвергаются нормальному износу при эксплуатации.
- 6) Из гарантийных услуг исключены работы по обновлению и улучшению изделия.
- 7) Гарантия не покрывает наладочные работы и операции по техобслуживанию, могущие потребоваться в течение гарантийного срока.
- 8) О любых повреждениях, причиненных во время перевозки, необходимо немедленно сообщить транспортному предприятию, в противном случае гарантия утратит силу.
- 9) На двигатели не нашего производства (Briggs & Stratton, Subaru, Honda, Lombardini, Kohler и др.), установленные на наших изделиях, действует гарантия соответствующих изготовителей.
- 10) Гарантия не покрывает никакие прямые или косвенные убытки, причиненные людям или имуществу вследствие повреждений или длительного принудительного простоя машины.

МОДЕЛЬ

СЕРИЙНЫЙ НОМЕР

КУПЛЕН ГОСПОДИНОМ

ДАТА

ДИЛЕР

Не прислать отдельно! Приложить к заявке на оказание гарантийной технической помощи.

RUS
UK

13. РУКОВОДСТВО ПО УСТРАНЕНИЮ НЕИСПРАВНОСТЕЙ

⚠ ВНИМАНИЕ: всегда останавливайте машину перед тем, как приступить к выполнению всех операций, указанных в нижеприведенной таблице, за исключением тех случаев, когда для их выполнения необходимо функционирование машины.

Если после выполнения всех проверок неисправность остается, обратитесь в авторизованный сервисный центр. В случае появления неисправности, не указанной в этой таблице, обратитесь в авторизованный сервисный центр.

ПРОБЛЕМА	ВОЗМОЖНЫЕ ПРИЧИНЫ	РЕШЕНИЕ
1. Двигатель не запускается.	а) отсутствие подачи бензина б) неполадки зажигания в) не полностью закрывается дроссельная заслонка карбюратора	а) - проверьте уровень в баке - откройте кран б) - проверьте крепление провода к свечи - проверьте чистоту и правильное расстояние между электродами свечи в) обратитесь в авторизованный сервисный центр
2. Трудности при запуске или неравномерная работа двигателя.	Проблемы карбюрации	- очистите или замените воздушный фильтр - опорожните бак и залейте свежий бензин - проверьте и в случае необходимости замените бензиновый фильтр
3. Неравномерное движение, плохая тяга при подъеме или отрывание от земли передней части.	а) неверное натяжение ремня трансмиссии б) неисправность трансмиссии	Свяжитесь с уполномоченным центром технической поддержки
4. Нет тяги	а) неверное натяжение ремня б) износ или обрыв ремня	Свяжитесь с уполномоченным центром технической поддержки
5. Не выполняется поворот налево и/или направо	Неверно отрегулирован трос разблокировки полуосей	Свяжитесь с уполномоченным центром технической поддержки
6. В положении парковки при включенном двигателе машина стремится тронуться с места	Неверное натяжение ремня	Свяжитесь с уполномоченным центром технической поддержки
7. В положении парковки на склоне при выключенном двигателе машина движется	Изношена тормозная колодка, или неверно отрегулирован тормоз	Свяжитесь с уполномоченным центром технической поддержки
8. Шум при включении двигателя	Неверное натяжение троса рычага сцепления	Свяжитесь с уполномоченным центром технической поддержки
9. Во время движения гусеницы задевают за кузов	Неверное натяжение гусениц	Свяжитесь с уполномоченным центром технической поддержки
10. Не включаются скорости	Износ башмака вилки переключения скоростей	Свяжитесь с уполномоченным центром технической поддержки
11. Шум при движении машины	Неверная работа трансмиссии	Свяжитесь с уполномоченным центром технической поддержки

⚠ ВНИМАНИЕ: Никогда не пытайтесь выполнить ремонтные работы, если у вас нет необходимых средств или знаний. Любой плохо выполненный ремонт приводит к немедленному прекращению действия Гарантии и с Изготовителя снимается всякая ответственность.



- I** **ATTENZIONE!** – Questo manuale deve accompagnare la macchina durante tutta la sua vita.
- GB** **WARNING!** – This owner's manual must stay with the machine for all its life.
- F** **ATTENTION!** – Le manuel doit accompagner la machine pour toute sa vie.
- D** **ACHTUNG!** - Dieses Anweisungsheft muß das Gerät während seiner gesamten Lebensdauer begleiten.
- E** **¡ATENCIÓN!** - Este manual debe acompañar a la máquina durante toda su vida útil.
- NL** **LET OP!** - Dit handboek moet voor de gehele levensduur bij de machine blijven.
- P** **ATENÇÃO!** - Este manual deve acompanhar a máquina durante toda a sua vida útil.
- H** **FIGYELEM** – A jelen kézikönyvet a gép teljes élettartama idején a géppel együtt kell tárolni.
- SK** **UPOZORNENIE!** - Tento návod musí sprevádzať stroj po celú dobu jeho životnosti.
- CZ** **UPOZORNĚNÍ!** - Tento návod byste měli používat po celou dobu životnosti přístroje.
- RUS** **UK** **ВНИМАНИЕ!** – Настоящая инструкция должна сопровождать изделие во время всего срока его службы.
- PL** **UWAGA!** - Niniejsza instrukcja powinna towarzyszyć urządzeniu przez cały okres jego eksploatacji.
- FIN** **HUOMIO!** - Tämä oppaan on oltava koneen mukana koko koneen käyttöä ajan.
- BIH** **SRB** **HR** **MNE** **PAŽNJA!** - Ovaj priručnik treba čuvati zajedno sa strojem tijekom čitavog njegovog radnog vijeka.